



Смарт ТВ-приставки

NV-731, NV-731-WB

Руководство по эксплуатации

Версия ПО 1.2.0

Содержание

1	Введение	5
1.1	Аннотация.....	5
1.2	Условные обозначения	5
2	Описание	6
2.1	Назначение	6
2.2	Функции.....	6
2.3	Основные технические параметры.....	7
3	Конструктивное исполнение	10
3.1	Передняя панель устройства	10
3.2	Задняя панель устройства.....	11
3.2.1	Световая индикация порта Ethernet.....	11
3.3	Боковая панель устройства	12
3.4	Функциональная кнопка «F»	12
4	Назначение кнопок пульта дистанционного управления (ПДУ)	13
4.1	Универсальный пульт дистанционного управления (ПДУ) Смарт ТВ-приставкой и телевизором	13
4.2	Универсальный Bluetooth-пульт дистанционного управления Смарт ТВ-приставкой и телевизором.....	16
5	Комплект поставки	18
6	Порядок установки	19
6.1	Инструкции по технике безопасности	19
6.2	Правила установки.....	19
6.3	Порядок включения	19
7	Управление Смарт ТВ-приставкой	24
7.1	Элементы интерфейса и общие принципы управления	24
7.1.1	Общие принципы.....	24
7.1.2	Общие принципы набора текста	25
7.1.3	Управление видео и аудио	25
7.1.4	Просмотр изображений	28
8	Описание главного меню пользовательского интерфейса	29
8.1	Индикация	29
8.2	Основные разделы главного меню	30
8.2.1	Магазин	31
8.2.2	Приложение «IPTV»	37
8.2.3	Проводник (Файловый менеджер).....	38

9	Настройка Смарт ТВ-приставки.....	41
9.1	Общее описание.....	41
9.1.1	Раздел «Сеть»	43
9.1.2	Раздел «Аккаунты и вход».....	46
9.1.3	Раздел «Приложения».....	47
9.1.4	Раздел «Настройки устройства»	48
9.1.5	Раздел «Добавить устройство»	54
10	Обновление ПО Смарт ТВ-приставки.....	56
10.1	Общая информация	56
10.2	Обновление через «Магазин приложений»	56
10.3	Обновление с USB-накопителя.....	59
10.4	Процедура восстановления заводских настроек	60
10.5	Обновление и настройка через ACS.....	61
11	Приложение А. Инструкция по программированию универсального пульта ДУ	62
12	Приложение Б. Инструкция по программированию кнопки ON/OFF TV для Bluetooth-пульта	63

Версия документа	Дата выпуска	Содержание изменений
Версия 1.0	07.2022	Первая публикация
Версия программного обеспечения: 1.2.0		
Версия Android: 11		

1 Введение

1.1 Аннотация

В настоящем руководстве изложены назначение, технические характеристики, правила безопасной эксплуатации, рекомендации по установке, настройке и использованию Смарт ТВ-приставок NV-731, NV-731-WB (в дальнейшем именуемые как приставка).

Прежде чем использовать Смарт ТВ-приставку, необходимо внимательно ознакомиться с настоящим руководством.

1.2 Условные обозначения

Обозначение	Описание
<КЛАВИША>	Заглавными буквами в угловых скобках указываются названия клавиш клавиатуры.

Примечания и предупреждения

 Примечания содержат важную информацию, советы или рекомендации по использованию и настройке устройства.

 Предупреждения информируют пользователя о ситуациях, которые могут нанести вред устройству или человеку, привести к некорректной работе устройства или потере данных.

2 Описание

2.1 Назначение

Смарт ТВ-приставка сочетает в себе функционал телевизионной приставки высокого разрешения (Set-Top-box) и домашнего HD/4K-медиаплеера. Сетевая модель устройства и широкий набор интерфейсов позволяют получить простой и удобный доступ к IP-телевидению (IPTV) и к локальным медиаресурсам.

Модель NV-731-WB имеет встроенный двухдиапазонный модуль Wi-Fi 802.11ac, обеспечивающий высокую скорость подключения по беспроводной сети, а также встроенный Bluetooth-модуль, который позволяет подключать к приставке Bluetooth-пульт с голосовым управлением и прочие аксессуары.

Смарт ТВ-приставка обладает большим набором встроенных функций: трансляция IPTV с поддержкой дополнительных услуг, воспроизведение видео- и аудиоданных, просмотр изображений с различных информационных носителей.

Набор встроенных функций Смарт ТВ-приставки может быть расширен сервисами оператора (доступ к коллекции видео, музыки оператора и др.).

2.2 Функции

- IP-телевидение высокого разрешения (Full HD/4K IPTV);
- домашний FullHD/4K-медиаплеер.

Смарт ТВ-приставка является универсальным медиаплеером, который позволяет воспроизводить медиаконтент:

- по локальной беспроводной/проводной сети, например, с домашнего компьютера или других подключенных к локальной сети устройств;
- с внешнего носителя (внешний жесткий диск, USB flash-накопитель и т.д.).

Устройство имеет интуитивно понятный интерфейс, поддерживает функции работы с файлами: копирование, удаление, перемещение файлов.

Функционал Смарт ТВ-приставки можно расширить путем установки приложений как с локального носителя, так и из магазина приложений.

- Возможности мультимедиа:
 - Поддерживает расширенный набор кодеков и контейнеров, в том числе: M2TS, MKV, MPEG-4.10/H.264, HEVC=H.265;
 - Воспроизведение мультимедиа потоков с битрейтом до 50 Мбит/с;
 - Воспроизведение аудио MP3, MPEG Audio, AAC. Воспроизведение лицензионных кодеков (Dolby Digital AC-3, DTS) может быть возможно при установке специального программного модуля;
 - Поддержка режима downmix to stereo;
 - Просмотр фотографий.
- Сетевые возможности:
 - Поддержка протоколов: IPv4, HTTP, DHCP, NTP, IGMPv3 (multicast), IGMPv2, ICMP, UDP, RTSP;
 - Подключение к беспроводной сети Wi-Fi 802.11 a/b/g/n/ac¹;
 - Удаленное обновление операционной системы через HTTP, TR-069;
 - Установка приложений по сети;
 - Samba-клиент;
 - DLNA-клиент.
- Широкий набор коммутационных возможностей:
 - Подключение к сети оператора: по Ethernet-кабелю, по Wi-Fi¹;
 - Подключение A/V-аппаратуры: HDMI 2.1;
 - Подключение внешних запоминающих устройств: USB 2.0;
 - Подключение USB-клавиатуры, USB-мыши (проводная/беспроводная);

• Подключение MicroSD.



Рисунок 1 – Схема применения

¹ Поддерживается в NV-731-WB.

2.3 Основные технические параметры

Таблица 1 – Основные технические параметры

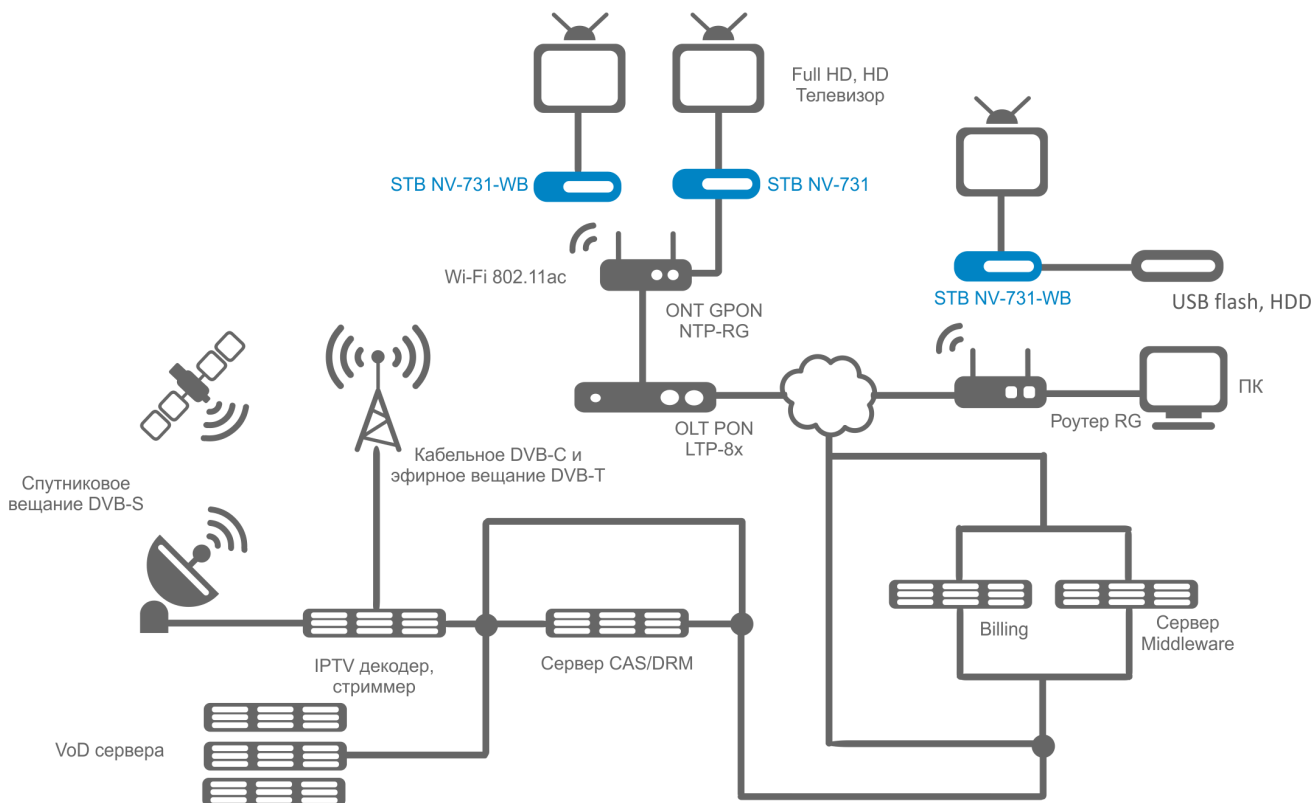
Общие параметры

RAM DDR3 (оперативная память)	1 ГБ
ROM eMMC (системная память)	8 ГБ
Операционная система	Android 11
Протоколы	IPv4, HTTP, DHCP, IGMP V2/V3, ICMP, UDP, RTP, RTSP, DLNA, SAMBA, HLS
Медиаконтейнеры	MPEG-4.10/H.264, MPEG-2 TS, MPEG-2 PS, AVI, FLV, MOV, MP3, WAV, MP4, MKV, OGG, M2TS, MTS
Видеокодеки	MPEG1, MPEG2 (+HD), MPEG4 (+HD), XviD, DivX, AVCHD, Vc1, H.264, H.265
Аудиокодеки	MP3, MPEG Audio, AAC, AC3, DTS, FLAC

Формат файлов изображения	JPG, JPEG, GIF, PNG
Формат субтитров	SRT, SMI, SSA, ASS
Форматы файлов плейлистов	M3U, XSPF
Браузер	HTML 3.2, HTML 4.01, HTTP 1.1/1.0 RFC2068, DHTML, JavaScript V1.1/1.2/1.5, Unicode UTF-8, Поддержка CSS3
Режимы отображения	4K UHD, 1080p/i FHD, 720p/i HD
Файловые системы	NTFS, FAT32

Параметры интерфейса Ethernet

Количество интерфейсов	1
Электрический разъем	RJ-45
Скорость передачи, Мбит/с	автоопределение, 10/100, дуплекс/полудуплекс
Поддержка стандартов	10/100BASE-T

Параметры беспроводного интерфейса¹

Стандарты	IEEE 802.11a/b/g/n/ac MIMO 1x1
Частотный диапазон	2.4 ГГц, 5 ГГц
Безопасность	64/128/152-битное WEP-шифрование данных: WEP, TKIP и AES
Антенна Wi-Fi	внутренняя

Параметры аудио/видео интерфейсов

Аудио-/видеовыход	HDMI 2.1 и AV-выход
-------------------	---------------------

Другие интерфейсы

USB	2xUSB 2.0
MicroSD	разъем microSD Card Reader
Bluetooth-антенна ¹	внутренняя

Настройка/Управление

Локальное управление	с использованием встроенного графического интерфейса
Удаленное управление	по протоколу SSH, TR-069, ADB

Физические характеристики и условия окружающей среды

Напряжение питания	5,3 В постоянного тока
Потребляемая мощность	не более 12 Вт
Допустимая нагрузка USB-порта	не более 0,5 А
Рабочий диапазон температур	от +5 °С до +40 °С
Относительная влажность	до 80%
Габариты (ШxВxГ)	102x20x89 мм
Масса	0,1 кг
Срок службы	не менее 5 лет

 ¹ Поддерживается только в NV-731-WB.

3 Конструктивное исполнение

В данном разделе описано конструктивное исполнение устройства: представлены передняя, задняя и боковая панели устройств, описаны разъемы, светодиодные индикаторы и органы управления.

3.1 Передняя панель устройства

Внешний вид передней панели устройства показан на рисунке 2.



Рисунок 2 – Внешний вид передней панели устройства

На передней панели Смарт ТВ-приставки расположен светодиодный индикатор (1), отображающий текущее состояние устройства. Перечень состояний индикатора работы устройства приведен в Таблице 2.

Таблица 2 – Световая индикация состояния устройства

Состояние индикатора	Состояние устройства
Горит зеленым	Устройство включено и готово к работе.
Горит красным	Устройство подключено к сети питания, но находится в режиме ожидания.
Не горит	Устройство отключено от сети питания или неисправно.

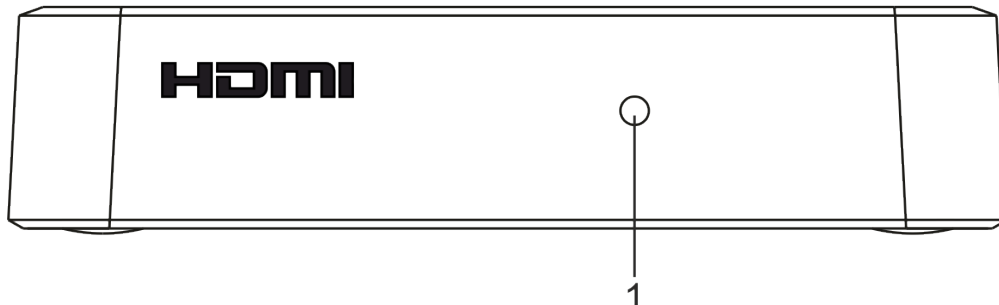
3.2 Задняя панель устройства

Внешний вид задней панели устройства показан на рисунке 3.



Рисунок 3 – Внешний вид задней панели устройства

Разъемы и органы управления, расположенные на задней панели устройства приведены в Таблице 3.

Таблица 3 – Описание разъемов и органов управления задней панели

Элемент задней панели		Описание
1	ON/OFF	Кнопка для включения/выключения приставки.
2	5 V	Разъем для подключения к сети питания.
3	AV OUT	Разъем AV OUT предназначен для передачи аналогового видео- и аудиосигнала на акустическую систему или телевизор.
4	HDMI	Разъем HDMI для передачи на телевизор цифрового видео- и аудиосигнала высокого качества.
5	LAN 10/100	Ethernet-интерфейс для подключения к сети интернет-провайдера.

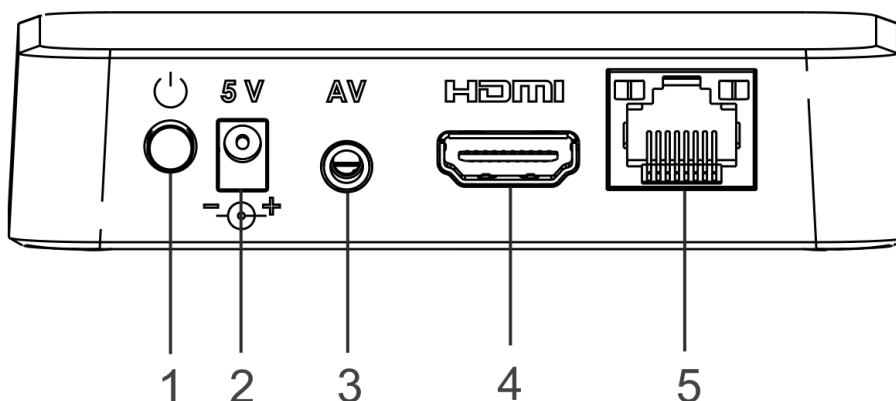
3.2.1 Световая индикация порта Ethernet

Состояние интерфейса Ethernet отображается светодиодными индикаторами, встроенными в разъем 10/100.



Рисунок 4 – Внешний вид разъема RJ-45

Таблица 4 – Световая индикация интерфейсов Ethernet 10/100

Свечение индикатора АСТ	Свечение индикатора LINK	Состояние интерфейса Ethernet
Выключен	Выключен	Порт выключен или соединение не установлено.
Выключен	Мигает	Передача данных осуществляется в режиме 100BASE-T.
Мигает	Выключен	Передача данных осуществляется в режиме 10BASE-T.

3.3 Боковая панель устройства

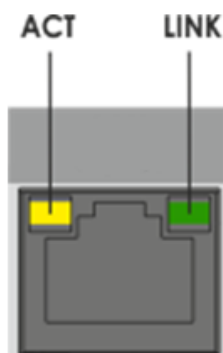



Рисунок 5 – Внешний вид боковой панели устройства

Таблица 5 – Описание разъемов боковой панели

Элемент боковой панели		Описание
6	USB	На боковой панели устройства расположены 2 разъема USB 2.0 (обозначен знаком ) для подключения периферийных устройств к Смарт ТВ-приставке: внешних жестких дисков, flash-накопителей, устройств ввода (клавиатура, мышь). Допускается подключение внешних устройств типа USB Hub для увеличения количества одновременно подключаемых USB-устройств.
7	MICRO SD	Разъем MicroSD Card Reader для подключения MicroSD Card.

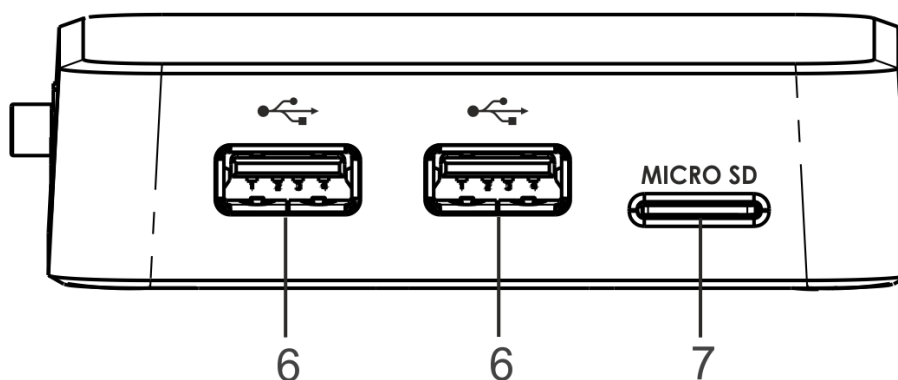
3.4 Функциональная кнопка «F»

На нижней панели корпуса расположена функциональная кнопка «F», которая используется для загрузки сервисного режима для обновления прошивки или восстановления заводского ПО.

⚠ Внимание! Неосторожное обращение с данной функцией может привести к сбоям в работе устройства. Перед использованием кнопки F обратитесь к пункту [Процедура восстановления заводских настроек](#).

4 Назначение кнопок пульта дистанционного управления (ПДУ)

4.1 Универсальный пульт дистанционного управления (ПДУ) Смарт ТВ-приставкой и телевизором

В данном разделе описано назначение кнопок пульта дистанционного управления.



Рисунок 6 – Инфракрасный пульт для управления Смарт ТВ-приставкой и телевизором

Универсальный пульт дистанционного управления работает одновременно в двух режимах:





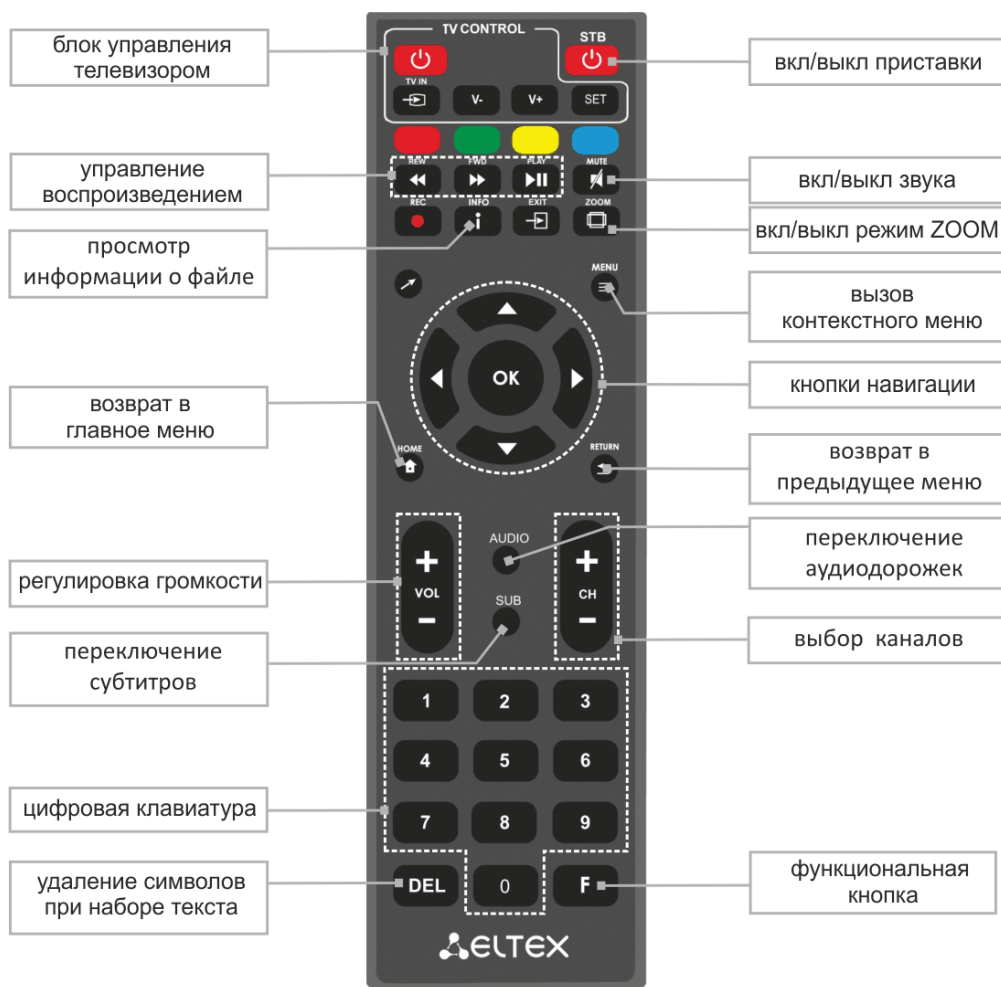





- Управление телевизором (блок TV CONTROL);
- Управление Смарт ТВ-приставкой.

Для управления телевизором используются только кнопки блока «TV CONTROL». Остальные кнопки предназначены для управления ТВ-приставкой.

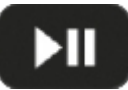

⚠ Для того чтобы управлять телевизором, кнопкам блока TV CONTROL нужно назначить функции кнопок пульта телевизора. Описание процедуры программирования кнопок пульта приведено в [Приложение А. Инструкция по программированию универсального пульта ДУ](#).

В таблице 6 приведено описание кнопок и индикаторов универсального пульта дистанционного управления для работы с ТВ-приставкой.

Таблица 6 – Назначение кнопок пульта дистанционного управления

Кнопки	Действия	
On/off STB		Включение/режим ожидания. Включает приставку или переводит в режим ожидания (Standby).
Красная кнопка		Функционал кнопки устанавливается в зависимости от приложения.
Зелёная кнопка		Функционал кнопки устанавливается в зависимости от приложения.
Жёлтая кнопка		Функционал кнопки устанавливается в зависимости от приложения.
Синяя кнопка		Функционал кнопки устанавливается в зависимости от приложения.
Управление воспроизведением		
Кнопки для управления воспроизведением		
PLAY		Пауза/продолжить воспроизведение.
REW		Перемотка назад.
FWD		Перемотка вперед.
MUTE		Выключение/включение звука.
REC		Начать запись эфира. Функция доступна для приложения IPTV.
INFO		Вызов справки.

EXIT		Выйти из приложения.
ZOOM		Включение функции ZOOM (увеличение/уменьшение окна, перемещение окна).
Стрелка		Включение/выключение курсора мыши – нажмите данную кнопку для перехода в режим управления курсором мыши и обратно.
MENU		Используется в приложении «Проводник» для вызова контекстного меню.
Кнопки навигации		<p>Кнопки «вверх», «вниз», «вправо», «влево» предназначены для выбора элементов меню.</p> <p>При воспроизведении видео и музыки кнопки «вправо», «влево» используются для перехода на нужный эпизод.</p> <p>Кнопка «ОК» предназначена для выбора или подтверждения опции.</p>
HOME		Возврат в главное меню.
RETURN		Возврат на уровень назад.
Громкость		Регулировка громкости.
AUDIO		Переключение аудиодорожки.
SUB		Переключение субтитров.

CH		Последовательное переключение каналов.
Цифровая клавиатура		
Используется для навигации по каналам, ввода цифр		
DEL		При наборе текста удаляет символы.
F		Функционал кнопки устанавливается в зависимости от раздела меню.

4.2 Универсальный Bluetooth-пульт дистанционного управления Смарт ТВ-приставкой и телевизором

 Поддерживается только в NV-731-WB.









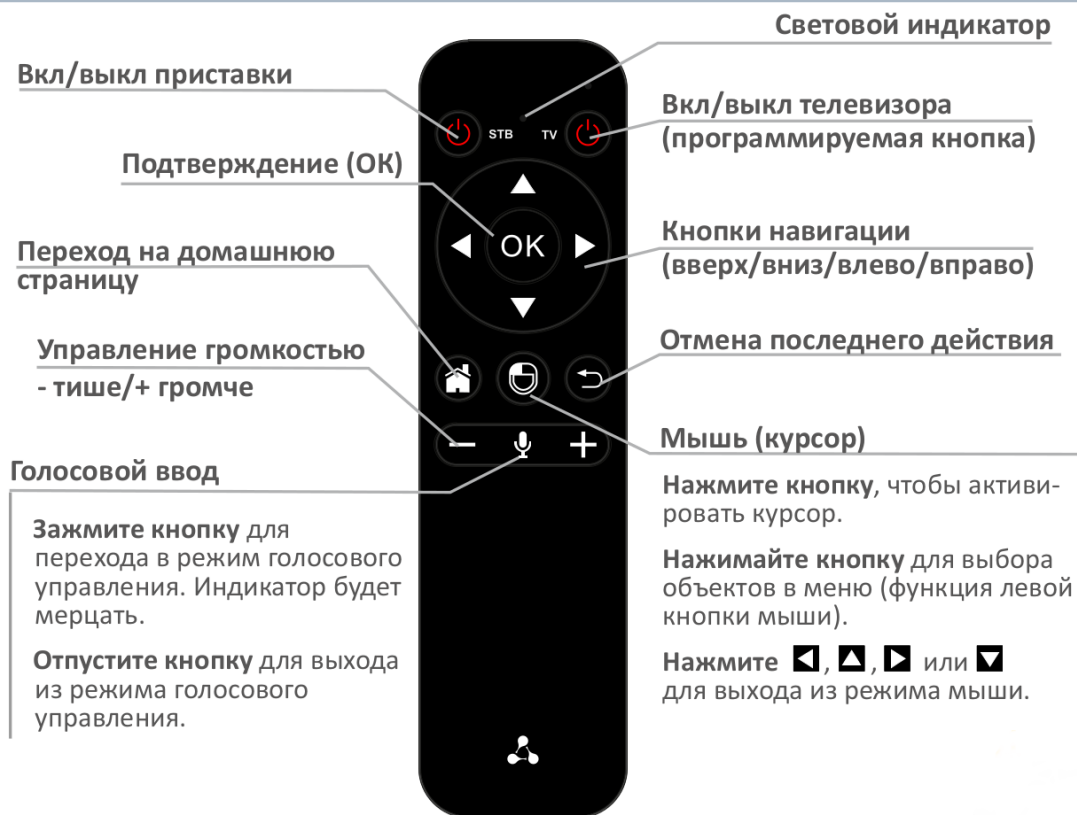

Рисунок 7 – Универсальный Bluetooth-пульт дистанционного управления Смарт ТВ-приставкой и телевизором

Таблица 7 – Назначение кнопок Bluetooth-пульты дистанционного управления

Кнопки		Действие
On/Off STB		Включение/режим ожидания Смарт ТВ-приставки. Включает приставку или переводит в режим ожидания (Standby).
On/Off TV		<p>Включение/режим ожидания телевизора. Включает телевизор или переводит в режим ожидания (Standby).</p> <p>Для задания кнопке данной функции ее необходимо запрограммировать, см. Приложение Б. Инструкция по программированию кнопки ON/OFF TV для Bluetooth-пульты.</p>
Кнопки навигации		<p>Кнопки «вверх», «вниз», «вправо», «влево» предназначены для выбора элементов меню.</p> <p>При воспроизведении видео и музыки кнопки «вправо», «влево» используются для перехода на нужный эпизод.</p> <p>Кнопка «ОК» предназначена для выбора или подтверждения опции.</p>
HOME		Возврат в главное меню.
МЫШЬ (курсор)		<p>Включение/выключение курсора мыши. Нажмите данную кнопку для перехода в режим управления курсором мыши. Нажимайте кнопку для выбора объектов меню (функция левой кнопки мыши).</p> <p>Чтобы выйти из режима управления курсором мыши, нажмите «вверх», «вниз», «вправо» или «влево».</p>
RETURN		Возврат на уровень назад.
Громкость, голосовой ввод		<p>Изменение громкости с помощью «-» и «+».</p> <p>Для того чтобы активировать режим голосового ввода, нажмите и удерживайте значок микрофона, расположенный посередине кнопки. Отпустите кнопку, чтобы выйти из режима голосового ввода.</p>

5 Комплект поставки

В комплект поставки входят:

- Смарт ТВ-приставка;
- Адаптер питания 5.3 В, 2 А;
- Инфракрасный пульт дистанционного управления;
- Элементы питания для пульта ДУ – 2 шт.;
- Кабель HDMI;
- Кабель Ethernet категории 5е (опционально);
- Bluetooth-пульт (опционально);
- Памятка о документации;
- Руководство по установке и первичной настройке.

6 Порядок установки

В данном разделе описаны инструкции по технике безопасности, процедура установки и порядок включения устройства.

6.1 Инструкции по технике безопасности

1. Не устанавливайте Смарт ТВ-приставку рядом с источниками тепла и в помещениях с температурой ниже 5°C или выше 40°C.
2. Не используйте устройство в помещениях с высокой влажностью. Не подвергайте устройство воздействию дыма, пыли, воды, механических колебаний или ударов.
3. Не вскрывайте корпус устройства. Внутри устройства нет элементов, предназначенных для обслуживания пользователем.

6.2 Правила установки

1. Перед установкой и включением Смарт ТВ-приставку необходимо проверить на наличие видимых механических повреждений. В случае наличия повреждений следует прекратить установку устройства, составить соответствующий акт и обратиться к поставщику.
2. Если устройство находилось длительное время при низкой температуре, перед началом работы следует выдержать его в течение двух часов при комнатной температуре. После длительного пребывания устройства в условиях повышенной влажности перед включением выдержать в нормальных условиях не менее 12 часов.
3. Устройство устанавливается в горизонтальном положении с соблюдением инструкций по технике безопасности.

6.3 Порядок включения

ШАГ 1. Подключение Смарт ТВ-приставки к телевизору

Подключите кабель HDMI к разъему приставки и к разъему HDMI телевизора, рисунок 8.



Рисунок 8 – Подключение Смарт ТВ-приставки к телевизору

ШАГ 2. Подключение Смарт ТВ-приставки к сети провайдера

Вам понадобится сетевой Ethernet-кабель, проведенный вашим интернет-провайдером.

Выберите схему подключения устройства к сети провайдера:

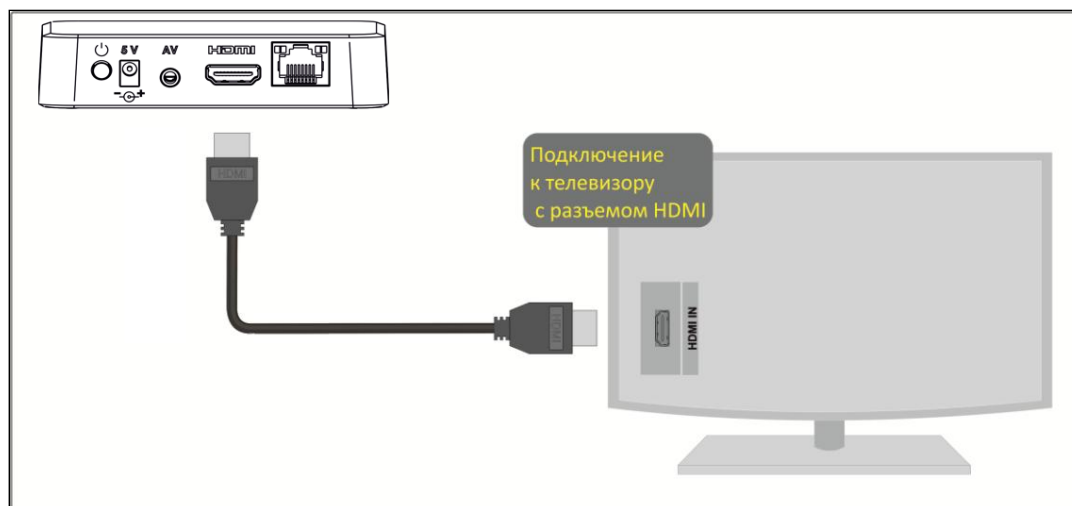
1. Подключение к сети провайдера осуществляется через Ethernet-кабель.

- Подключение к сети провайдера без использования домашнего маршрутизатора.
 - Подключите сетевой Ethernet-кабель, проведённый вашим интернет-провайдером, к разъему LAN 10/100 Смарт ТВ-приставки, рисунок 9;
 - Параметры сети ТВ-приставка автоматически получит при включении. Если понадобится, параметры сети можно изменить в меню Смарт ТВ-приставки, см. [Раздел «Сеть»](#).
- Подключение к сети провайдера с использованием домашнего маршрутизатора, коммутатора, хаба. Использование домашнего маршрутизатора позволяет организовать локальную сеть. При выборе данного способа подключения Смарт ТВ-приставка сможет воспроизводить медиаконтент из домашней сети.
 - Подключите сетевой Ethernet-кабель к разъемам LAN 10/100 Смарт ТВ-приставки и вашего маршрутизатора, рисунок 10;
 - Подключите сетевой Ethernet-кабель, проведённый вашим интернет-провайдером, к разъему WAN вашего маршрутизатора.



Рисунок 9 – Подключение к сети провайдера без домашнего маршрутизатора



Рисунок 10 – Подключение к сети провайдера с использованием маршрутизатора

⚠ Название разъема WAN может быть другим – в этом случае обратитесь к документации по вашему маршрутизатору.

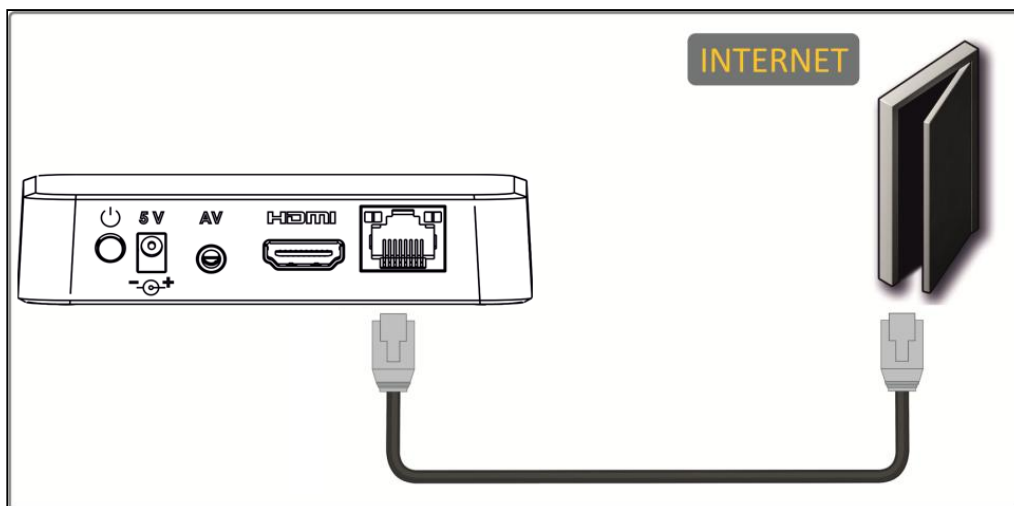
⚠ Параметры сети можно изменить в меню Смарт ТВ-приставки, см. [Раздел «Сеть»](#).

2. Подключение к сети провайдера осуществляется по Wi-Fi (организация локальной беспроводной сети)¹.

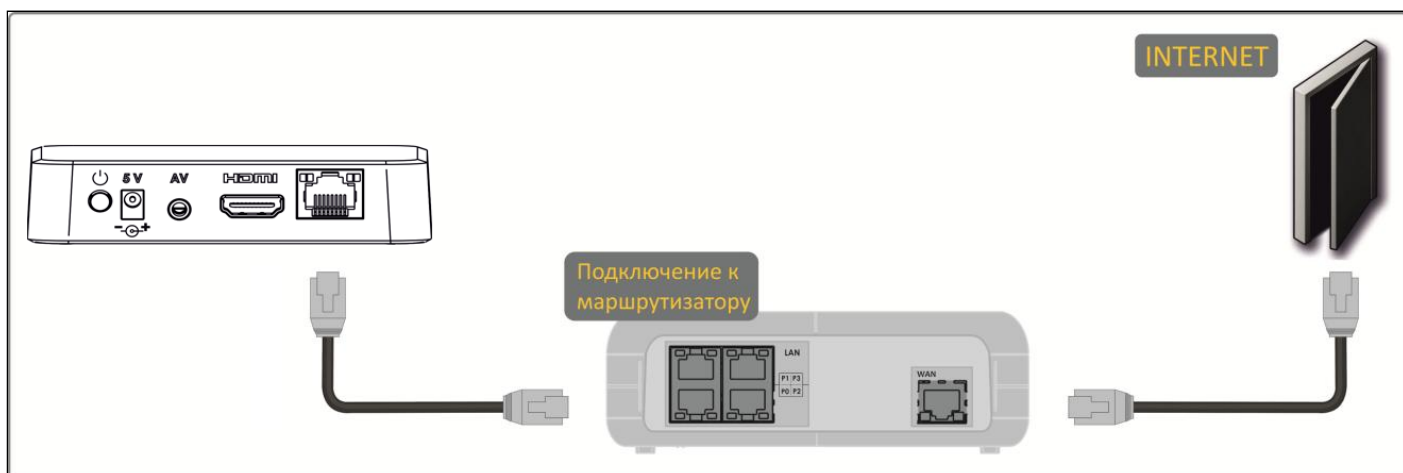
Выполняется после запуска устройства. При этом способе подключения используется домашний Wi-Fi маршрутизатор. Использование домашнего Wi-Fi маршрутизатора позволяет организовать беспроводную локальную сеть.

При выборе данного способа подключения Смарт ТВ-приставка сможет воспроизводить медиаконтент из домашней сети.

- Включите Wi-Fi на вашем маршрутизаторе (для получения дополнительных сведений см. документацию по вашему маршрутизатору);
- Далее подключите приставку к сети Wi-Fi вашего маршрутизатора. Для этого обратитесь к разделу [Подключение по сети Wi-Fi](#).

ⓘ ¹ Поддерживается только в NV-731-WB.



Рисунок 11 – Подключение к сети провайдера с использованием Wi-Fi маршрутизатора

ШАГ 3. Подключение приставки к сети питания

Подключите шнур адаптера питания к 5 V разъему питания устройства. Далее подключите адаптер к источнику питания, рисунок 12.



Рисунок 12 – Пример подключения Смарт ТВ-приставки

ШАГ 4. Включение Смарт ТВ-приставки

После подключения приставки к сети питания дождитесь полной загрузки устройства (это может занять около минуты).

Затем переключите телевизор на источник сигнала, к которому подключена приставка (для получения дополнительных сведений см. документацию по вашему телевизору).

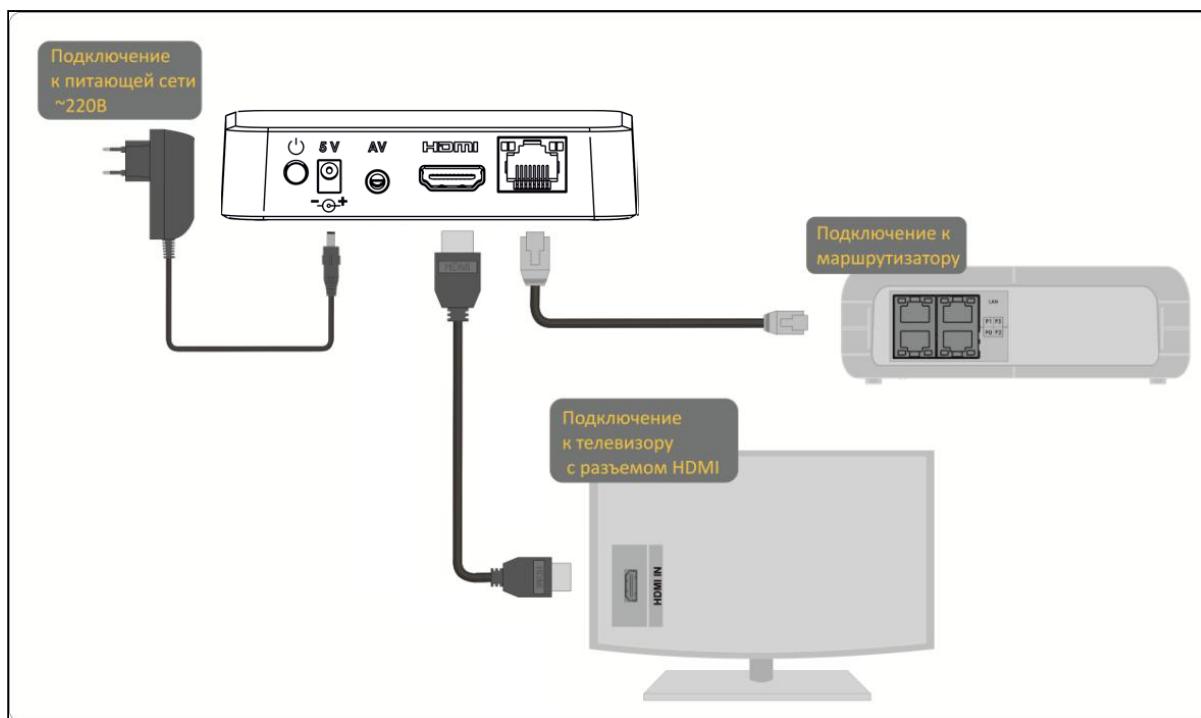

Рисунок 13 – Заставки при запуске Смарт ТВ-приставки

- ❗ При первом включении Смарт ТВ-приставки может начаться обновление ПО («прошивки»). Пожалуйста, не препятствуйте этому. Как только ПО устройства обновится, вы сможете в полной мере насладиться всеми его возможностями.

7 Управление Смарт ТВ-приставкой

7.1 Элементы интерфейса и общие принципы управления

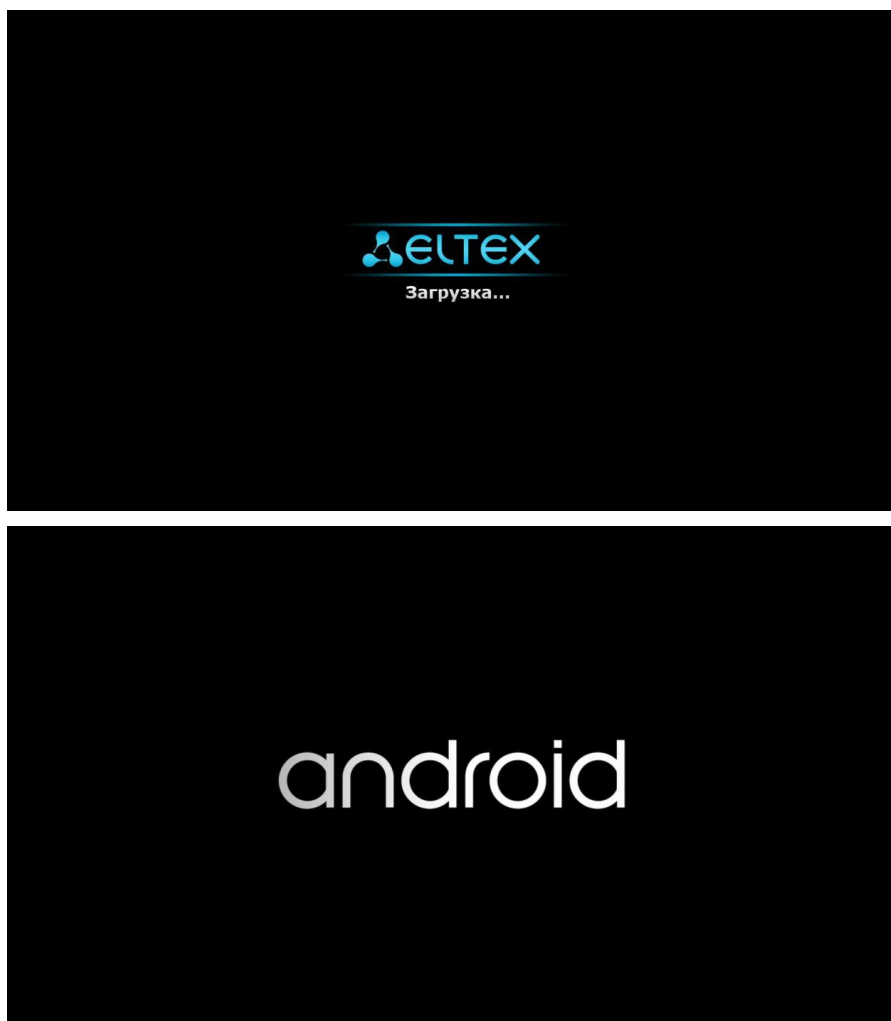
7.1.1 Общие принципы

Управление Смарт ТВ-приставкой осуществляется с помощью графического пользовательского интерфейса. Пользовательский интерфейс приставки обеспечивает полный контроль функций устройства и позволяет получить доступ к меню провайдера, различным приложениям и настройкам.

Главное меню состоит из разделов, которые представлены в виде графических изображений. При выборе раздела его иконка подсвечивается. В зависимости от выполняемых задач в каждом разделе содержится своя подсистема навигации и управления. Подробное описание основных разделов приведено ниже.

Управление ТВ-приставкой может осуществляться с помощью пульта дистанционного управления (входит в комплект поставки), клавиатуры, мыши (устанавливается пользователем при необходимости). В данном разделе приведены общие принципы управления устройством.

В таблице 8 указано назначение клавиш клавиатуры и кнопок пульта дистанционного управления.

Таблица 8 – Общие принципы управления Смарт ТВ-приставкой

Кнопка пульта ДУ		Клавиша клавиатуры	Действия	
		HOME	Возврат в главное меню.	
		RETURN	← Backspace	Возврат на уровень назад.
		влево	← →	Переход по меню влево, вправо;
		вправо		Переход по вкладкам влево, вправо.
		вверх	↑	Переход по меню вверх, вниз;
		вниз	↓	Выбор значения в выпадающем списке.
		OK	ENTER	Выбор пункта меню; Подтверждение выбора.

7.1.2 Общие принципы набора текста

Для ввода чисел, букв и символов можно воспользоваться пультом ДУ или клавиатурой.

Для ввода текста с помощью пульта ДУ используется виртуальная клавиатура.

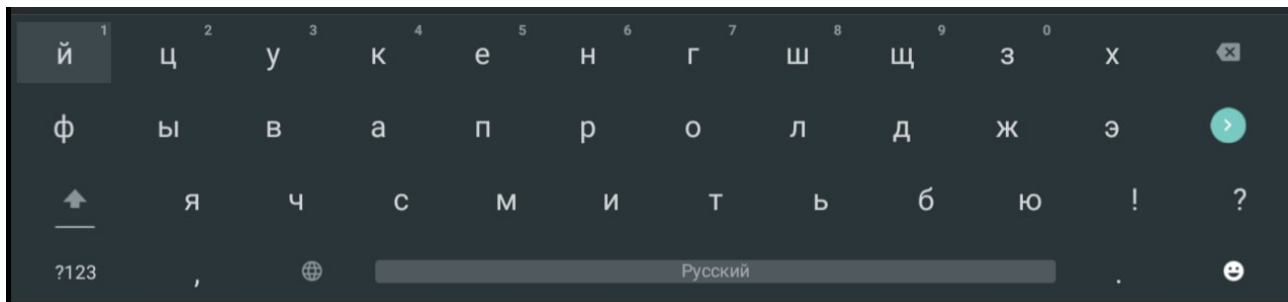

- Для навигации по виртуальной клавиатуре используются кнопки «вниз», «вверх», «влево», «вправо»;
- Для нажатия кнопки виртуальной клавиатуры используется «OK»;
- Кнопка «DEL» используется для удаления символов;
- Для закрытия виртуальной клавиатуры без сохранения изменений нажмите «RETURN».

Настройка параметров клавиатуры выполняется в меню «Настройки» → «Клавиатура», подробное описание приведено в разделе [Клавиатура](#).

7.1.3 Управление видео и аудио

В данном разделе приведены принципы управления пультом ДУ при воспроизведении видео, музыки.

1. Управление воспроизведением:

- Для запуска воспроизведения нажмите кнопку «PLAY» или «OK»;
- Для паузы нажмите кнопку «PLAY» или «OK»;
- Для остановки воспроизведения и возврата в основное меню нажмите кнопку «RETURN».

2. Переход на указанный эпизод:

- Кнопками «влево», «вправо» или «REW», «FWD» установите курсор на нужный эпизод и нажмите кнопку «OK».

3. Регулировка звука:

Для изменения уровня звука используются кнопки:

- «VOL +» — увеличить громкость;
- «VOL -» — уменьшить громкость;
- «MUTE» — полностью отключить звук.

4. Смена аудиодорожки¹.

Для переключения аудиодорожки нажмите кнопку «AUDIO», кнопками навигации «вверх», «вниз» выберите нужный вариант и нажмите кнопку «OK».

5. Смена и выключение субтитров¹.







Для переключения субтитров нажмите кнопку «SUB», кнопками навигации «вверх», «вниз» выберите нужный вариант и нажмите кнопку «OK».

6. Изменение размера экрана:

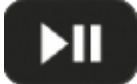
Для увеличения или уменьшения масштаба изображения нажмите кнопку для перехода в режим «**ZOOM**». Кнопками навигации выберите нужный режим отображения:

- *Box* – трансляция изображения без изменения масштаба;
- *Full* – изображение будет увеличено по размеру экрана;
- *Panscan* – изображение будет растянуто по ширине экрана.

Для выхода из режима «**ZOOM**» нажмите кнопку «**RETURN**».

 1 Функция доступна при воспроизведении контента.	
	<p>«PLAY»:</p> <ul style="list-style-type: none"> • пауза; • запуск воспроизведения.
	<p>«OK»:</p> <ul style="list-style-type: none"> • подтверждение выбора; • пауза; • запуск воспроизведения.
	<p>«RETURN»: остановка воспроизведения и возврат на уровень назад.</p>
	<p>«FWD», «REW» и кнопки навигации «влево», «вправо» – перемещение курсора назад и вперед на нужный эпизод.</p>
	
	

	<p>«ZOOM» – увеличение или уменьшение масштаба изображения.</p>
	<p>«VOL» – регулировка громкости.</p>
	<p>«MUTE» – выключение/включение звука.</p>
<p>AUDIO</p> 	<p>«AUDIO» – выбор аудиодорожки.</p>
<p>SUB</p> 	<p>«SUB» – выбор/выключение субтитров.</p>

7.1.4 Просмотр изображений

В данном разделе приведены принципы управления пультом ДУ при просмотре изображений.

	<p>«ZOOM» – запуск/остановка режима ZOOM.</p>
	<p>Кнопки навигации «влево», «вправо»:</p> <ul style="list-style-type: none"> • предыдущее, следующее изображение; • в режиме «ZOOM» перемещение изображения влево и вправо.
	<p>Кнопки навигации «вверх», «вниз» – в режиме «ZOOM» перемещение изображения вверх и вниз.</p>
	<p>«PLAY» – начать/остановить слайд-шоу.</p>
	<p>«RETURN» – возврат на уровень назад.</p>
	<p>«CH» – в режиме «ZOOM» уменьшение, увеличение изображения.</p>

8 Описание главного меню пользовательского интерфейса

В главном меню пользовательского интерфейса выполняется выбор раздела для дальнейшей работы.

Выбор раздела осуществляется:

- С пульта дистанционного управления: кнопками навигации «влево», «вправо» и подтверждение выбора «OK»;
- С клавиатуры: стрелками ← →, для подтверждения выбора нажать <enter>.

⚠ Возврат в главное меню из любого раздела пользовательского интерфейса осуществляется нажатием кнопки «HOME» на пульте дистанционного управления.

8.1 Индикация

В пользовательском интерфейсе Смарт ТВ-приставки реализована визуальная индикация текущего состояния подключения к сети провайдера, таблица 9.

Таблица 9 – Визуальная индикация текущего состояния подключения к сети провайдера

Внешний вид	Описание состояния
 	<p>Подключение к сети провайдера выполняется по проводному Ethernet-интерфейсу.</p> <ul style="list-style-type: none"> • Подсвечено белым – Ethernet-интерфейс подключен; • Подсвечено серым – Ethernet-интерфейс не подключен.
 	<p>Подключение к сети провайдера выполняется по Wi-Fi¹.</p> <ul style="list-style-type: none"> • Подсвечено белым – соединение по Wi-Fi подключено; • Подсвечено серым – соединение по Wi-Fi отсутствует.
	<p>Подключение внешнего Bluetooth-устройства¹.</p> <p>Значок присутствует рядом с индикацией подключения к сети – Bluetooth-устройство подключено.</p>

i ¹ Поддерживается только в NV-731-WB.

8.2 Основные разделы главного меню

На рисунке 14 показан внешний вид главного меню пользовательского интерфейса. В таблице 10 приведено описание разделов главного меню.







Рисунок 14 – Внешний вид главного меню

Таблица 10 – Описание основных разделов главного меню

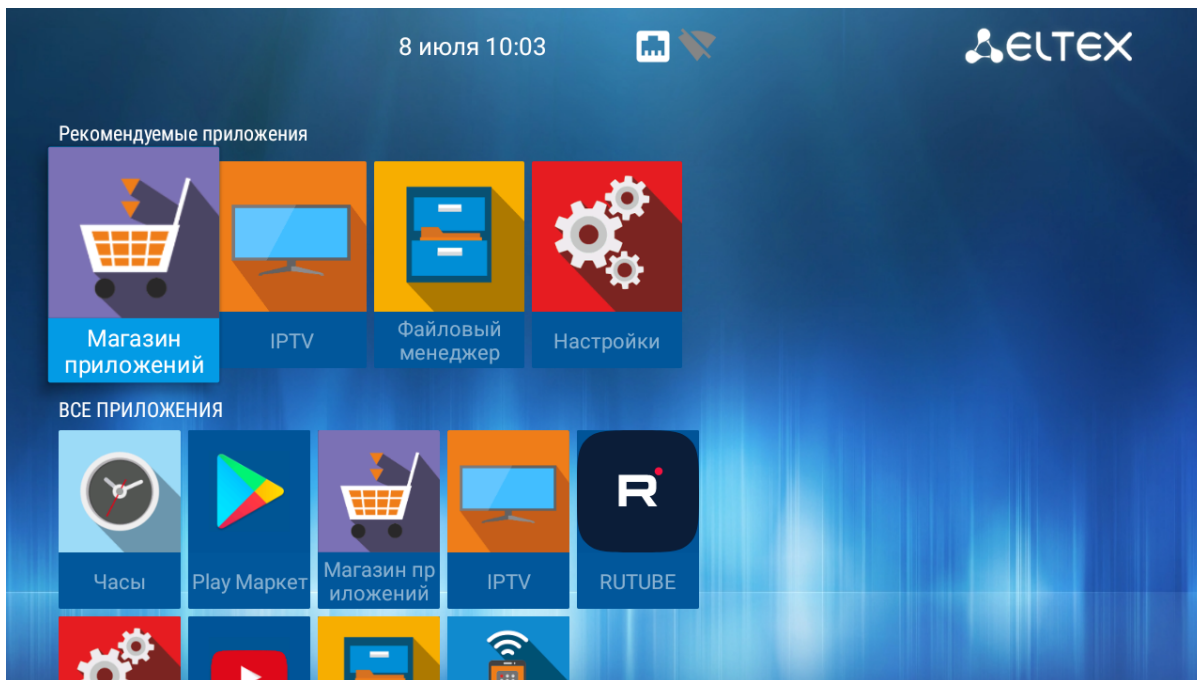
Раздел	Описание
	<p>Меню «Магазин приложений»</p> <p>В меню «Магазин приложений» представлены различные приложения, которые можно установить и использовать на устройстве.</p>
	<p>Приложение «IPTV»</p> <p>Приложение позволяет просматривать предоставляемые интернет-оператором каналы IP-телевидения и программу телепередач. Доступно управление голосовыми командами. Голосовой поиск по программе, описанию и тегам.</p>
	<p>Меню «Файловый менеджер»</p> <p>В меню осуществляется:</p> <ul style="list-style-type: none"> • выбор и просмотр мультимедийных файлов с внешних жестких дисков, flash-накопителей USB; • просмотр мультимедийных файлов из локальной сети; • просмотр мультимедийных файлы с DLNA-сервера.

Раздел	Описание
	<p>Меню «Настройки»</p> <p>В данном меню можно выполнить настройки устройства.</p>

⚠ Состав приложений и внешний вид главного меню могут отличаться от приведенного выше. Состав определяется версией ПО приставки и кастомизацией, применяемой на сети провайдера.

8.2.1 Магазин

8.2.1.1 Общее описание

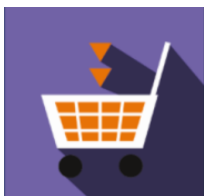

В меню «Магазин» содержатся различные приложения, которые можно установить и использовать на устройстве.

Для перехода в меню «Магазин» с помощью кнопок навигации «**вправо**», «**влево**» на пульте выберите «Магазин» и подтвердите выбор кнопкой «**ОК**».

Для выхода из меню «Магазин» и возврата в главное меню нажмите кнопку «**HOME**».



Рисунок 15 – Внешний вид меню «Магазин»

- Для перехода по закладкам приложения «Магазин» воспользуйтесь кнопками навигации «**вправо**», «**влево**»;
- Для выбора приложения воспользуйтесь кнопками «**вверх**», «**вниз**»;
- Для подтверждения выбора нажмите кнопку «**ОК**».

8.2.1.2 Подключение к магазину

При запуске Смарт ТВ-приставки и входе в магазин приложений, если ПО имеет фабричные установки, по умолчанию подключение будет производиться по адресу *android-market.eltex.local*. Изменить данный адрес можно следующим способом:

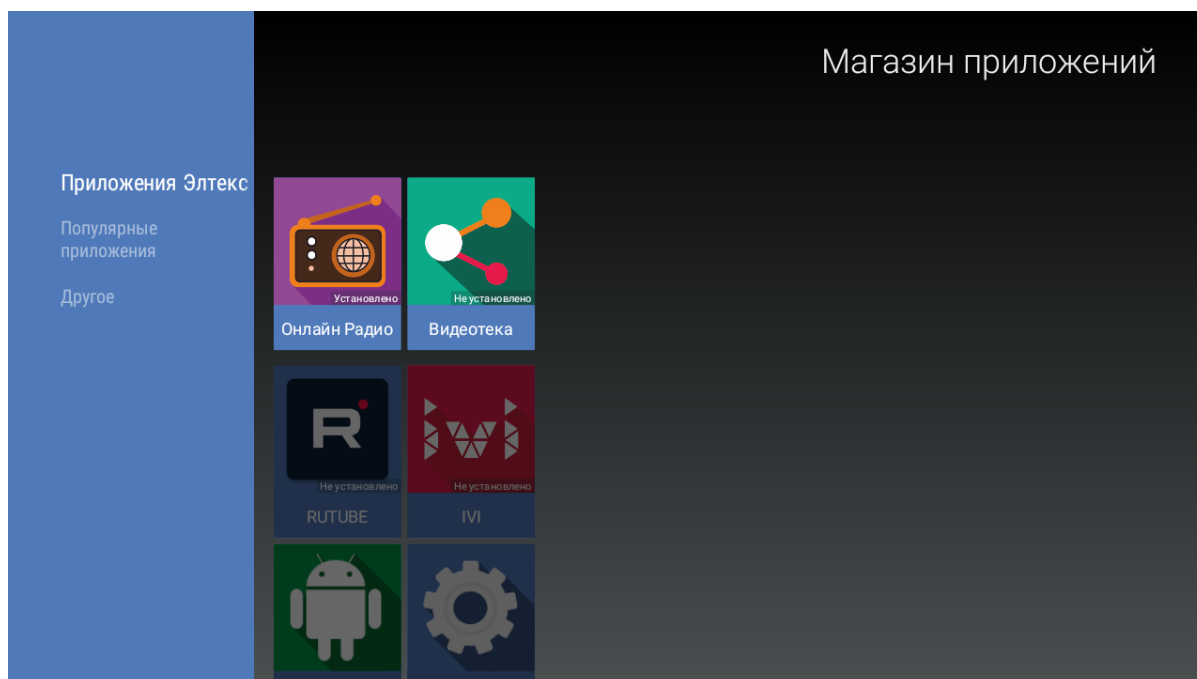
1. Зайдите в приложение «Магазин».
2. В приложении «Магазин» нажмите и удерживайте кнопку «F» на пульте ДУ.
3. Появится диалоговое окно с запросом ввода PIN-кода:

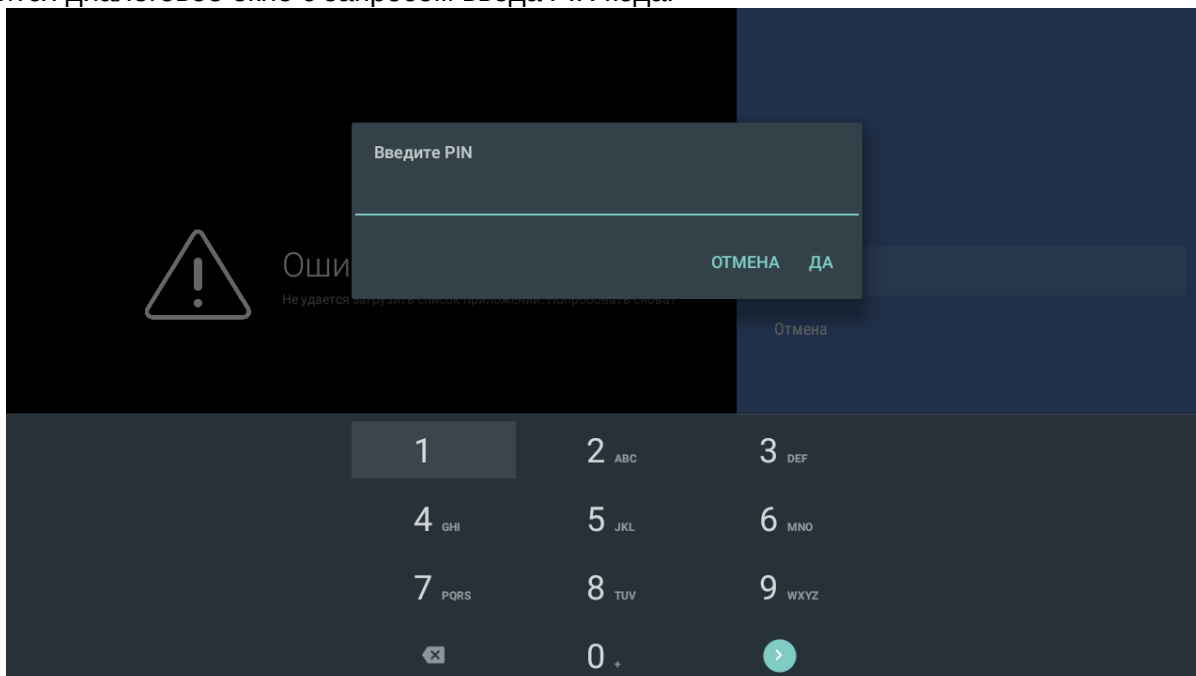

4. Введите PIN-код, например, 0000 (четыре нуля), и нажмите «OK». PIN-код может отличаться. Это зависит от версии ПО и кастомизации провайдера.
5. В появившемся диалоговом окне выберите адрес *market.eltex-media.ru* или введите другой адрес, информацию о котором можно получить у своего провайдера.

⚠ Магазин *market.eltex-media.ru* служит для демонстрационных целей. На нём не публикуются актуальные версии прошивок. Рекомендуется использовать магазин приложений провайдера для своевременного обновления прошивки и приложений.

8.2.1.3 Управление приложениями

8.2.1.3.1 Установка

Для установки приложения в систему:

1. Выберите приложение кнопками навигации и нажмите **«ОК»**.
2. В персональном меню приложения нажмите кнопку **«Установить»**.

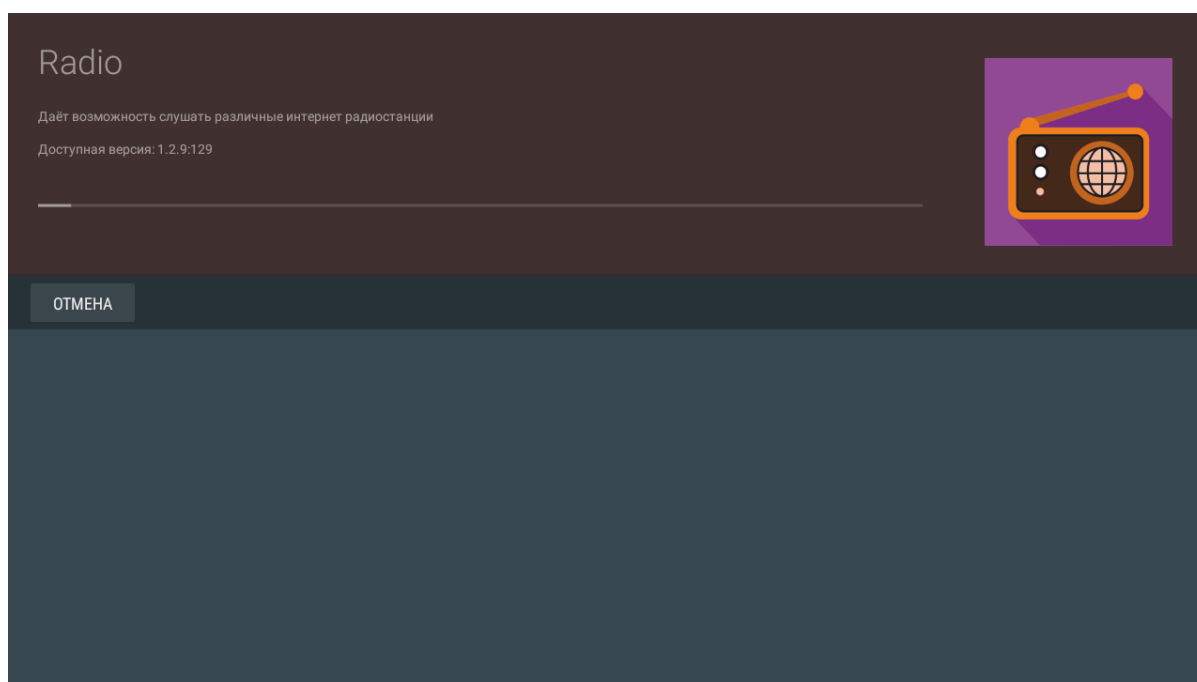
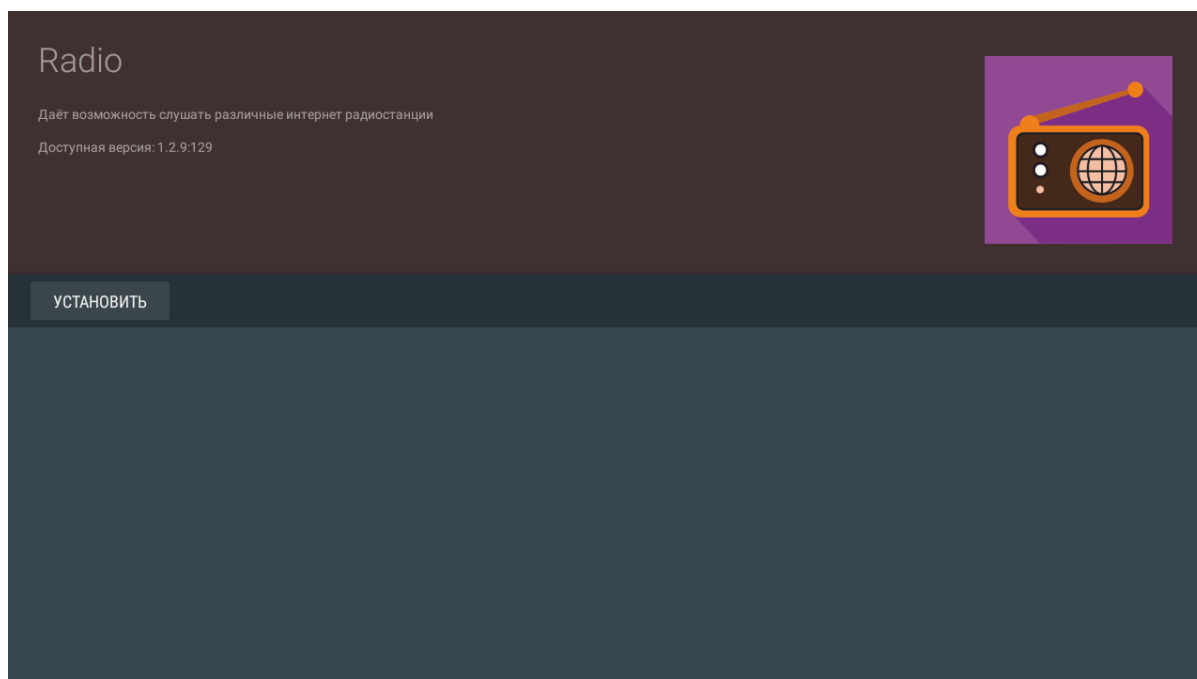

8.2.1.3.2 Удаление

Для удаления приложения из системы:

1. Выберите приложение кнопками навигации и нажмите «ОК».
2. В персональном меню приложения нажмите кнопку «Удалить».

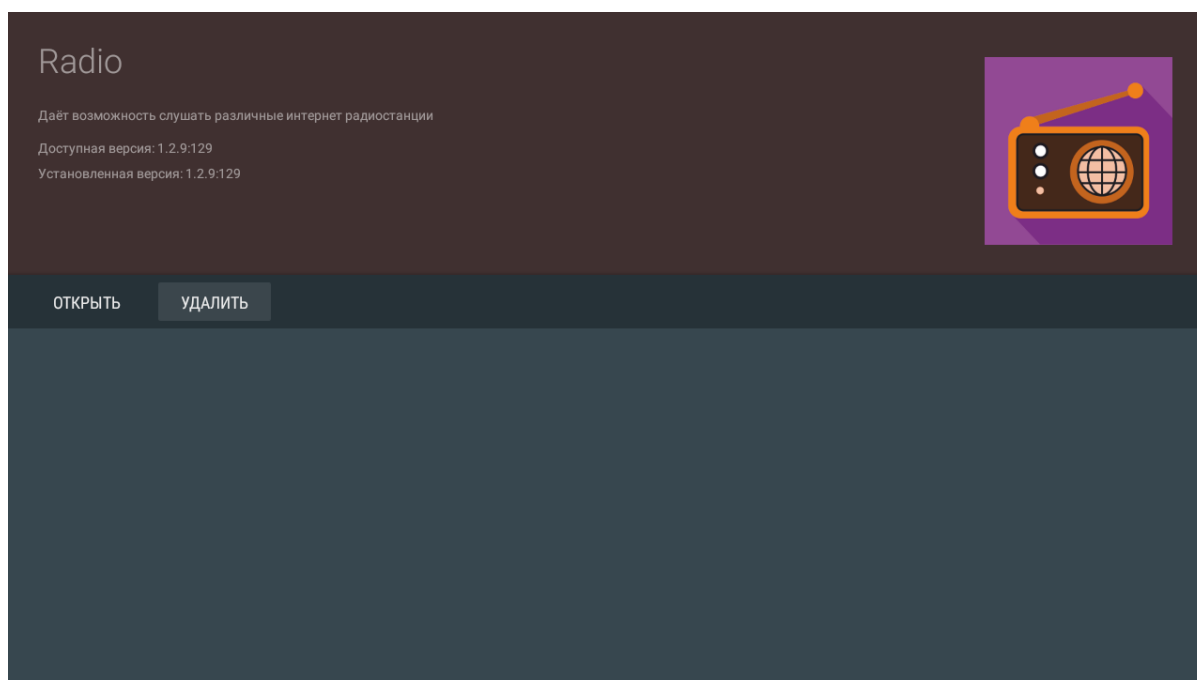

8.2.1.3.3 Обновление

Если доступно обновление для приложения, то в описании к приложению будет указано «Доступно обновление».

Для установки новой версии приложения:

1. Выберите приложение кнопками навигации и нажмите «ОК».
2. В персональном меню приложения нажмите кнопку «Обновить».

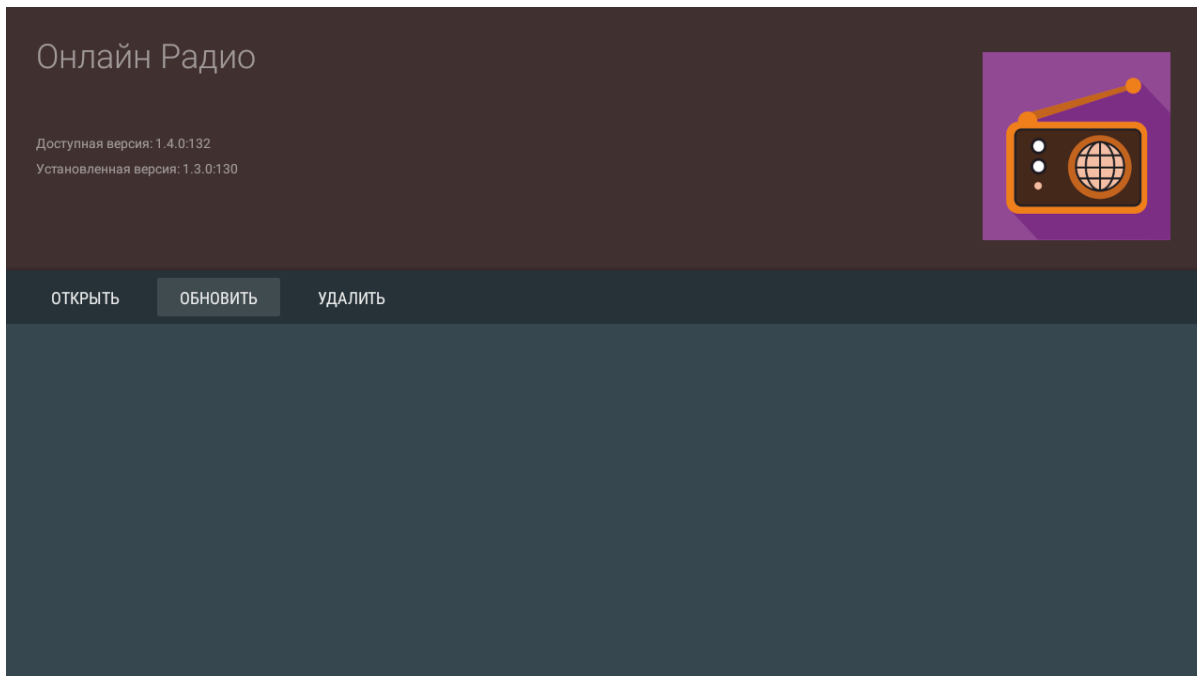

Также на экране может появиться уведомление о доступном обновлении:

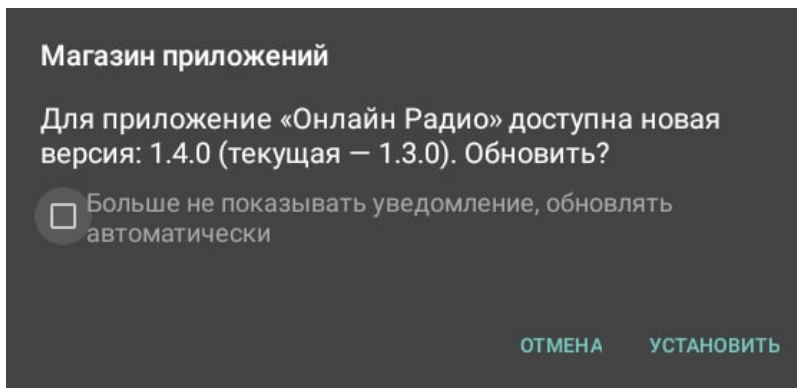

Для обновления приложения нажмите кнопку **«Установить»**.

Если вы не хотите получать уведомления об обновлении приложений, установите флаг «Больше не показывать уведомление, обновлять автоматически» и нажмите кнопку **«Установить»**. Отменить данные настройки можно в меню **«Магазин»**, раздел **«Настройки»**.

8.2.1.3.4 Настройка параметров обновления

Для выполнения настроек обновления кнопками **«влево»**, **«вправо»** выберите вкладку **«Настройки»**.

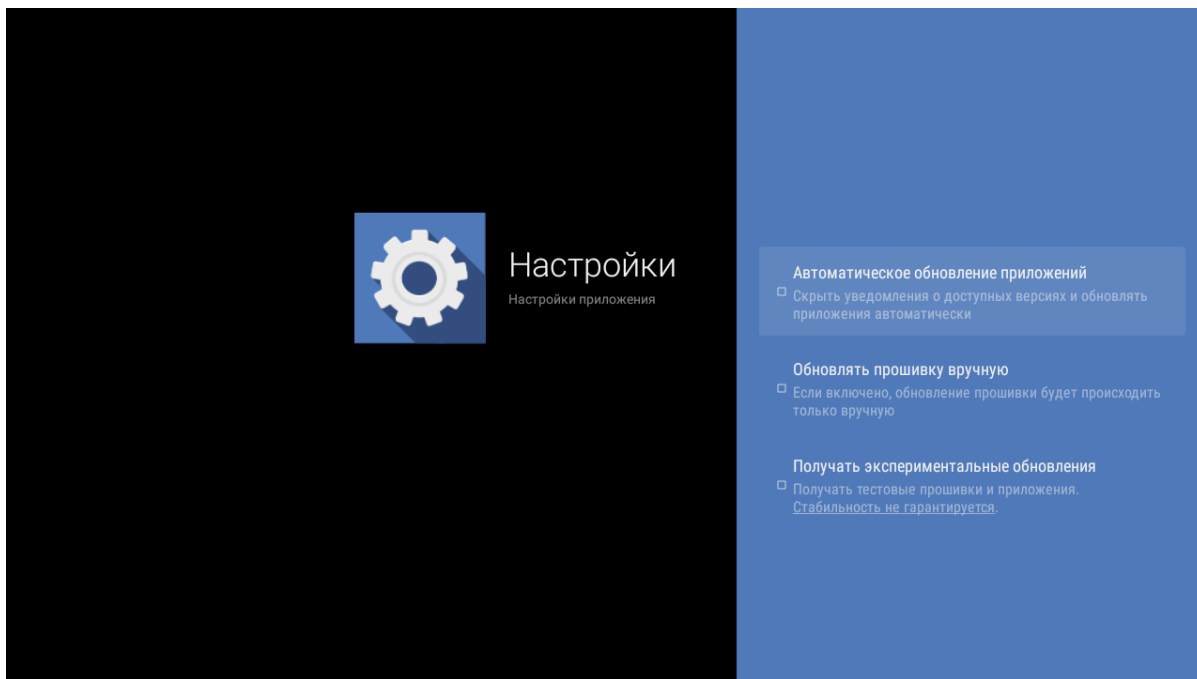

В данном разделе можно выполнить следующие настройки:

- Получать экспериментальные обновления (получать тестовые прошивки и приложения, стабильность не гарантируется) – при установленном флаге обновление приложения нужно выполнять самостоятельно. Устройство будет получать тестовые версии приложений и прошивок, стабильность работы которых не гарантируется;
- Автоматическое обновление приложений (скрыть уведомления о доступных версиях и обновлять приложения автоматически) – при установленном флаге все приложения будут обновляться автоматически;
- Обновлять прошивку вручную (если включено, обновление прошивки будет происходить только вручную) – при установленном флаге обновление приложения нужно выполнять самостоятельно. За исключением случаев, когда провайдер публикует обязательную для установки прошивку с флагом «Принудительно».

8.2.2 Приложение «IPTV»

Общее описание



Приложение IPTV позволяет просматривать каналы IP-телевидения и программу телепередач, предоставляемые вашим интернет-провайдером. Свой плейлист можно открыть с flash-накопителя или указать URL плейлиста в настройках приложения. По умолчанию используется следующий URL:

<http://eltex.local/iptv/playlist.xspf>

Плейлист формируется по специальному формату, подробнее читайте в руководстве по созданию плейлиста IPTV. Документацию можно скачать в центре загрузки на официальном сайте компании: <https://eltex-co.ru/support/downloads/>.

The screenshot shows the IPTV application interface. On the left, there is a search bar labeled 'ПЕРЕЙТИ К ПОИСКУ' and a list of channels with their logos and names: 1. Первый (Первый), 2. НТВ (НТВ), 3. Матч! (Матч!), 4. ТНТ (ТНТ), 5. Россия 1 (Россия 1), 6. Наша Тема (Наша Тема), 7. Спас (Спас), 8. Disney (Disney). On the right, the date '22 сентября, вторник' is displayed, followed by a program schedule. The current time is 23:05. The schedule includes: 01:00 Телеканал "Доброе утро", 05:00 Новости, 05:15 Телеканал "Доброе утро", 05:40 Жизнь здорово!, 06:50 идёт сейчас Модный приговор (Дело "Смех без причины - признак дурачины!"), 08:00 Новости (с субтитрами), 08:10 Время покажет, 11:00 Новости (с субтитрами), 11:10 Давай поженимся!, 12:00 Мужское / Женское, 13:00 Время покажет, 14:00 Вечерние новости (с субтитрами), 06:50 (with a play button icon) Модный приговор (Дело "Смех без причины - признак дурачины!").

The screenshot shows the 'НОВО' (New) section of the IPTV application. At the top, there are search filters: 'По названию', 'По описанию', and 'По тегам'. Below the filters is a row of channel logos: 'Все', ТВ 3, ТНТ, Россия 1, СТС, ОТС-ТВ, Disney, 5, Россия 24, Россия 1, ntv, RT, GALAXY, and H. Below the logos are five program thumbnails with their titles and descriptions:

- Новости** (22 сентября, вторник 07:31): Последние новости в мире политики, экономики, культуры, освещение спорта, хроники происшествий, репортажи и интервью.
- Новости, бизнес, рынки, спорт, хай-тек** (22 сентября, вторник 07:30): Новости: Подробное изложение главной новости дня: анализ и интервью с самыми осведомленными собеседниками. Рынки: Международные и Европейские деловые новости, доступные в формате видео. Спорт: Обзор самых значимых событий спортивного мира. Хай тек: Новости из мира высоких технологий, последнее об интернете, все о роботах и технических аксессуарах. Рандеву: Воспользуйтесь списком...
- Однажды в Италии (12-я серия)** (22 сентября, вторник 07:30): Что такое настоящая Италия? Это горячий темперамент, сладкая итальянская речь, веселая атмосфера и потрясающая кухня! Все это - в **НОВОЙ** программе "Однажды в Италии" на "Кухня ТВ" - телеканале для настоящих гурманов. Уроженец Болоньи, темпераментный шеф-повар **Маттео Лаи** - ведущий программы. Каждая серия - это зажигательный коктейль из оригинальных рецептов и уроков итальянского языка. Паста...
- Компьютерные решения и технологии аквариум** (22 сентября, вторник 07:30): Передача, в которой каждый найдет для себя что-то **новое** и интересное.
- Картина дня** (22 сентября, вторник 07:30): Ежедневно в мире происходит интересного, удивительного, странного и странного. У теле **ДОЖДЬ** есть кадры, которые скоро могут стать историей может попасть в наши выпуски **новостей**. Но все это так или иначе становится **КАРТИНОЙ ДНЯ** яркие и зрелищные видео мы выкладываем именно здесь: них не нужны комментарии объяснения. Просто смотри

Источник плейлиста Сетевой	
Адрес плейлиста http://eltex.local/iptv/playlist.xspf	
Файл плейлиста file://mnt/	
Загружать программу передач Да	<input checked="" type="checkbox"/>
Адрес программы передач http://eltex.local/iptv/jtv.zip	
Использовать категории каналов Да	<input checked="" type="checkbox"/>
Состояние категорий Все свернуты	
Позиция часов и даты Отключено	
Скрыть платные каналы Список каналов включает рекламные предложения	<input type="checkbox"/>
Скрыть недоступные каналы в поиске Платные каналы не будут доступны в поиске	<input type="checkbox"/>

Рисунок 16 – Внешний вид меню «IPTV»

8.2.3 Проводник (Файловый менеджер)

Общее описание



Меню **«Файловый менеджер»** предназначено для доступа к медиаресурсам локальной сети (с вашего компьютера и других включенных в неё устройств), подключенным жестким дискам и flash-накопителям.

Для перехода в меню **«Файловый менеджер»** с помощью пульта кнопками навигации **«влево»**, **«вправо»** выберите **«Файловый менеджер»** и подтвердите выбор кнопкой **«ОК»**.

Для выхода из меню **«Файловый менеджер»** и возврата в главное меню нажмите кнопку **«HOME»**.



Рисунок 17 – Внешний вид меню «Проводник»

Окно меню «Проводник» разделено на 4 области:

1. Информационная панель, на которой указывается путь до ресурса.
2. Меню закладок для доступа к сетевым медиаресурсам, USB flash-накопителям, внешним жестким дискам, серверу DLNA.
 - a. USB-накопитель – директория, которая содержит список файлов, хранящихся на подключенных к устройству внешних жестких USB-дисках, USB flash-накопителях;
 - b. Сетевые ресурсы – директория, которая содержит список доступных samba-ресурсов локальной сети;
 - c. Серверы DLNA – директория, которая содержит список доступных ресурсов DLNA-серверов.
3. Поле просмотра содержимого заданного ресурса.
4. Информационная панель.

8.2.3.1 Управление

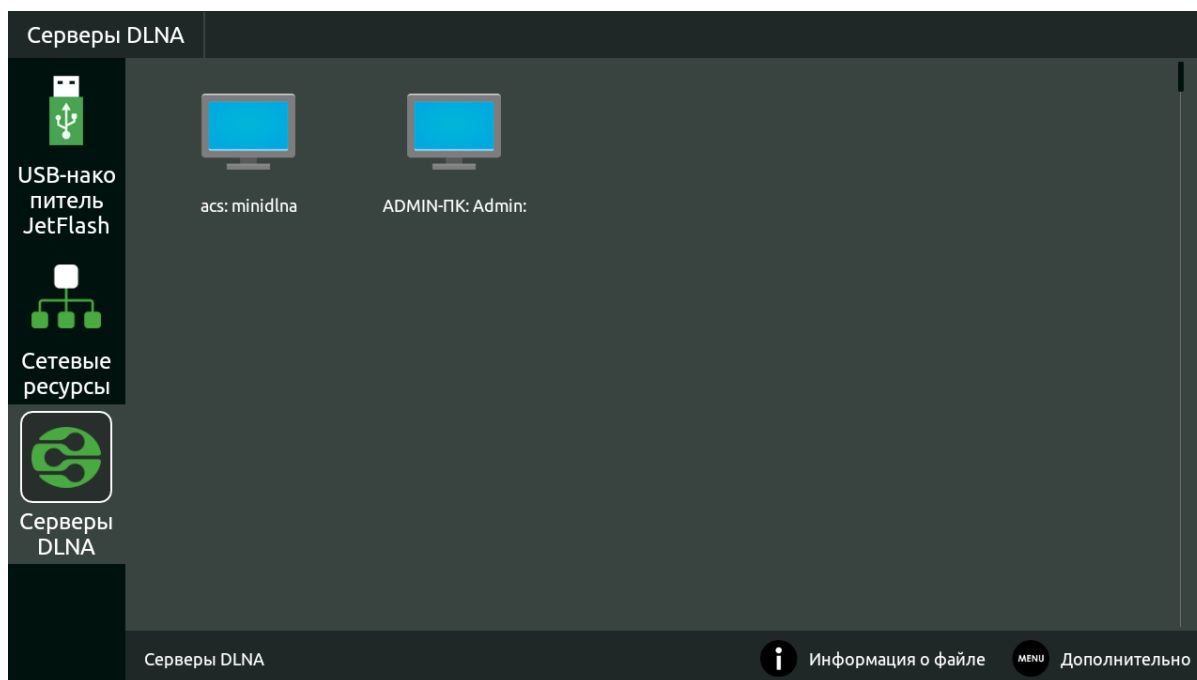
В данном разделе приведены принципы управления пультом ДУ в меню «Проводник».

8.2.3.1.1 Навигация

- Навигация по вкладкам меню осуществляется кнопками навигации «вниз», «вверх»;
- Для открытия вкладки нажмите кнопку «ОК»;
- Навигация по списку папок и файлов осуществляется кнопками навигации «вниз», «вверх», «вправо», «влево»;
- Для открытия папки или файла нажмите кнопку «ОК».

8.2.3.1.2 Воспроизведение файлов

В списке выберите файл при помощи кнопок навигации и нажмите кнопку «ОК».

Принципы управления ПДУ при воспроизведении видео, музыки и просмотре изображений приведены в разделах [Управление видео и аудио](#) и [Просмотр изображений](#).

8.2.3.1.3 Контекстное меню

Проводник предоставляет возможность копирования, удаления, перемещения файлов, а также создания и удаления папок.

Для вызова контекстного меню выберите папку или файл и нажмите кнопку «MENU».

Выберите необходимое действие при помощи кнопок навигации и нажмите «ОК».

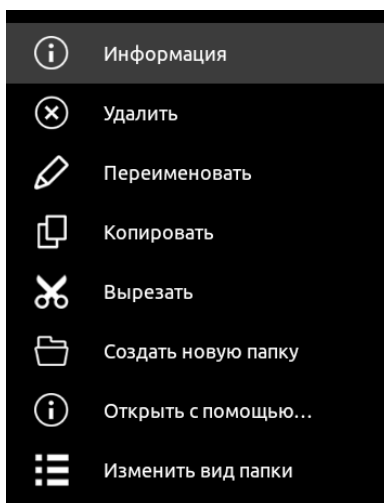

8.2.3.1.4 Просмотр информации

В меню можно просмотреть информацию о файле, папке.

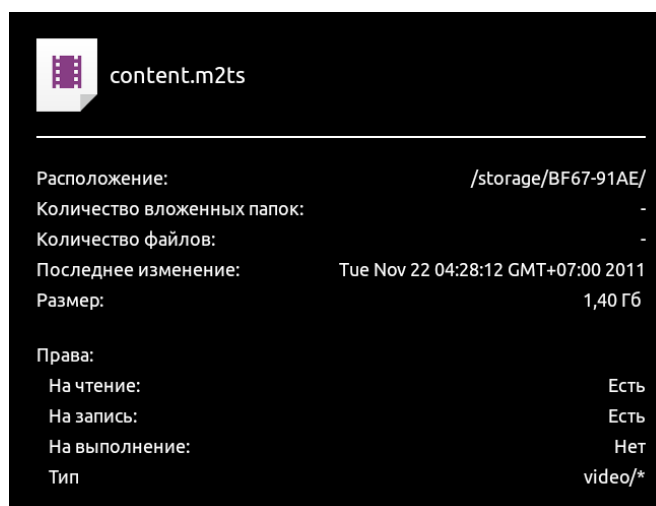

Для вызова информационного окна нажмите кнопку «**INFO**».

9 Настройка Смарт ТВ-приставки

9.1 Общее описание

В меню «**Настройки**» выполняются настройки Смарт ТВ-приставки.

Для перехода в меню «**Настройки**» с помощью пульта кнопками «**влево**», «**вправо**» выберите «**Настройки**» и подтвердите выбор кнопкой «**ОК**».

Для выхода из меню «**Настройки**» и возврата в главное меню нажмите кнопку «**HOME**».

На рисунке 18 представлен внешний вид меню «**Настройки**».



Рисунок 18 – Внешний вид меню «Настройки»

Окно интерфейса настроек представляет собой меню с названиями основных пунктов и возможностью перехода к параметрам. Состав меню настроек может отличаться в зависимости от применяемой кастомизации провайдера.

Таблица 11 – Описание разделов настройки

Раздел	Описание
Сеть и Интернет	
Wi-Fi ¹	Позволяет произвести подключение к доступным точкам доступа Wi-Fi.
Точка доступа Wi-Fi ¹	Позволяет включить и настроить точку доступа на устройстве.
Настройки прокси-сервера	Позволяет настроить прокси-сервер.
Настройки IP-адреса	Позволяет настроить Ethernet-интерфейс статически или использовать DHCP.
Аккаунты и вход	Возможность авторизации аккаунта Google.

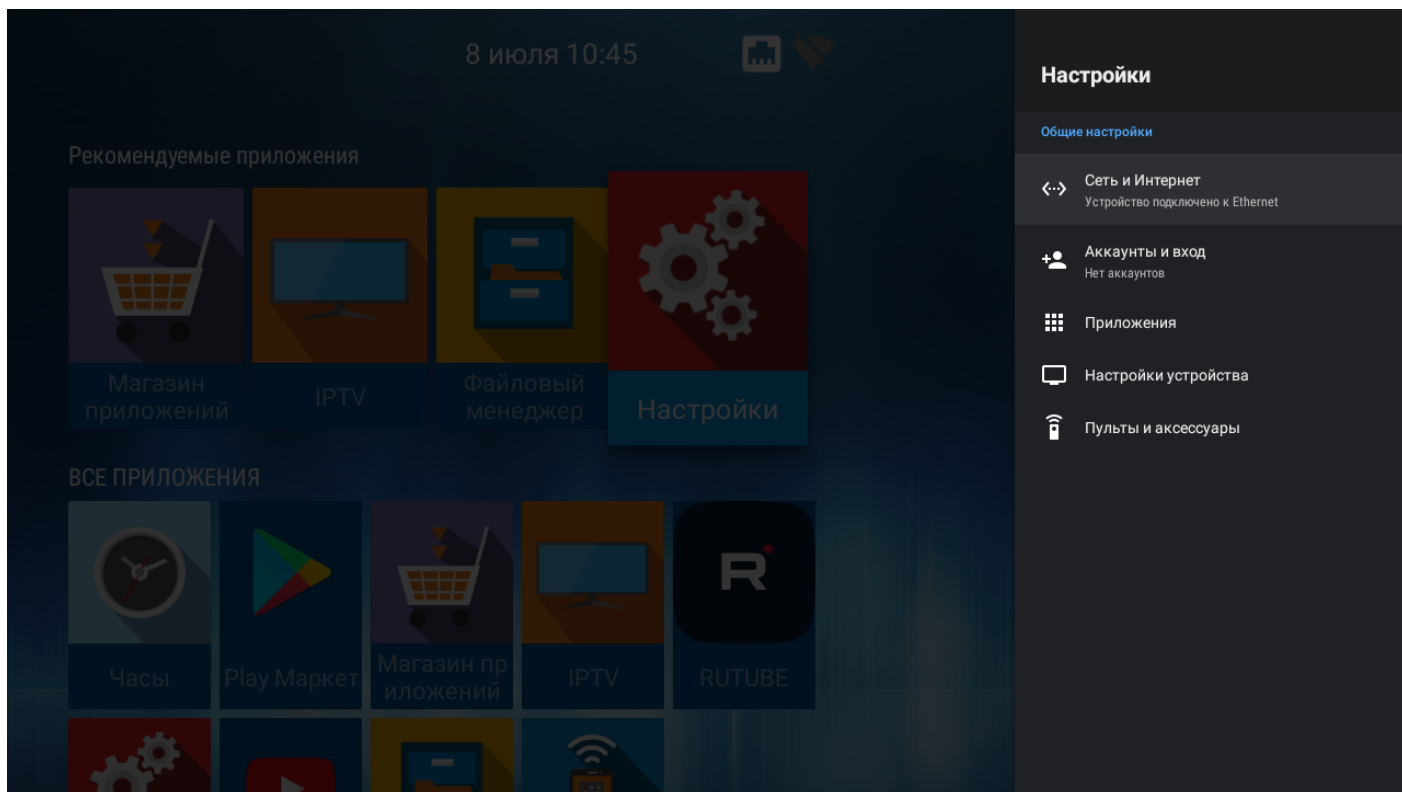
Раздел	Описание
Приложения	Просмотр информации о приложениях, которые установлены на приставке, а также установка, удаление приложений и другие действия.
Настройки устройства	
Об устройстве	Просмотр информации о модели, версии ПО, версии ядра и номере сборки.
Дата и время	Установка часового пояса и формата даты и времени.
Язык	Выбор языка интерфейса.
Клавиатура	Настройка дополнительных функций при вводе слов, выбор клавиатуры и способа ввода.
HDMI CEC	Настройка включения параметров HDMI CEC, для удалённого управления ТВ и приставкой одним пультом ДУ.
Настройки воспроизведения	
Начальный битрейт для HLS	Позволяет выбрать начальный битрейт при воспроизведении HLS.
Настройки UDP-to-HTTP прокси	Позволяет включить и задать параметры UDPXY-сервера.
Экран и звук	
Настройки вывода изображения	Позволяет настроить режим вывода изображения вручную или автоматически.
<ul style="list-style-type: none"> Автоматическое переключение на наиболее подходящее разрешение 	Позволяет включить или отключить автонастройку режима вывода изображения.
<ul style="list-style-type: none"> Автоматическая постройка режима HDMI под частоту контента 	При включении этой настройки частота на экране будет меняться относительно воспроизводимого контента.
<ul style="list-style-type: none"> Режим вывода изображения на TV 	Позволяет вручную выбрать доступный режим вывода изображения, поддерживаемый телевизором.
Настройка под размер экрана	Позволяет масштабировать область отображения вручную.
Реакция на выключение ТВ	Позволяет выбрать действие приставки при выключении ТВ, если подключение по HDMI.
Действия перед уходом в сон	Позволяет выбрать действие приставки перед уходом в режим Standby.
Поведение при коротком нажатии на кнопку Power	Позволяет выбрать действие при коротком нажатии на кнопку «Power» на пульте дистанционного управления.
Системные звуки	Включат и отключает системные звуки.
Режим вывода звука	Позволяет выбрать режим вывода звука RAW или LPCM, или режим AUTO.
Хранилище	
Внутренний общий накопитель	Содержит информацию о памяти устройства.
Съёмный накопитель	Позволяет форматировать внешний накопитель для использования как основной памяти устройства
Заставка	Настройки заставки.

Раздел	Описание
Сброс	Возврат к начальным настройкам и удаление всех данных из памяти приставки.
Пульты и аксессуары ¹	Позволяет подключить Bluetooth-пульт и прочие аксессуары.

 1 Поддерживается только в NV-731-WB.

9.1.1 Раздел «Сеть»



Настройки → Сеть и Интернет

В разделе **«Сеть»** устанавливаются параметры для Ethernet-интерфейса или Wi-Fi соединения. Также можно настроить параметры прокси-сервера.

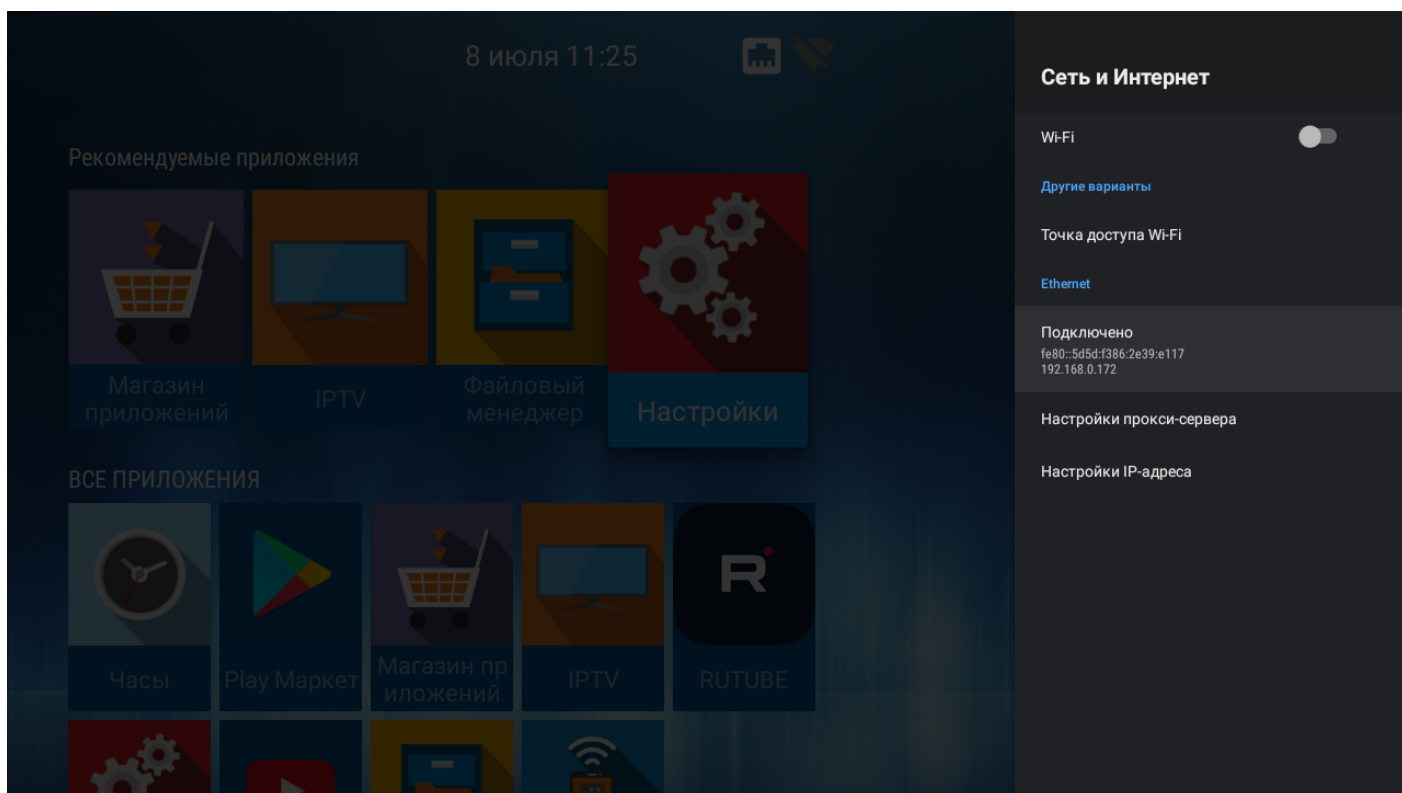

- Настройки прокси-сервера – настройка параметров прокси-сервера;
- Настройки IP-адреса – настройка Ethernet-интерфейса статически или с использованием DHCP.

9.1.1.1 Подключение по сети Wi-Fi

Поддерживается только в NV-731-WB.

Прежде чем произвести подключение к точке доступа Wi-Fi, необходимо убедиться, что отключен кабель Ethernet. Иначе подключение не произойдет, т.к. приоритет отдаётся Ethernet-подключению.

1. Выберите раздел «Сеть».
2. Включите Wi-Fi, нажав кнопку «OK» на пульте ДУ, чтобы просмотреть доступные сети.

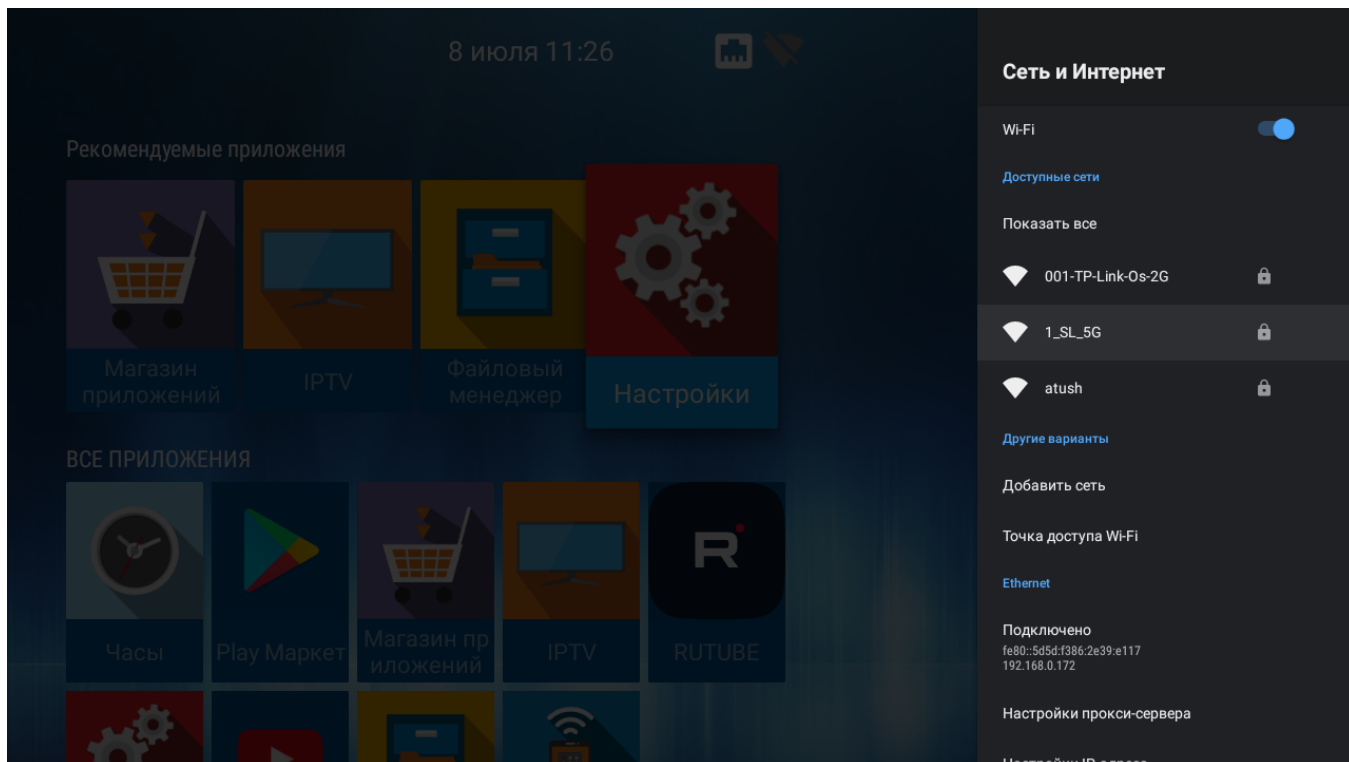

3. Кнопками навигации выберите беспроводную сеть из списка доступных и нажмите «OK».

4. В диалоговом окне укажите пароль для подключения к беспроводной сети.

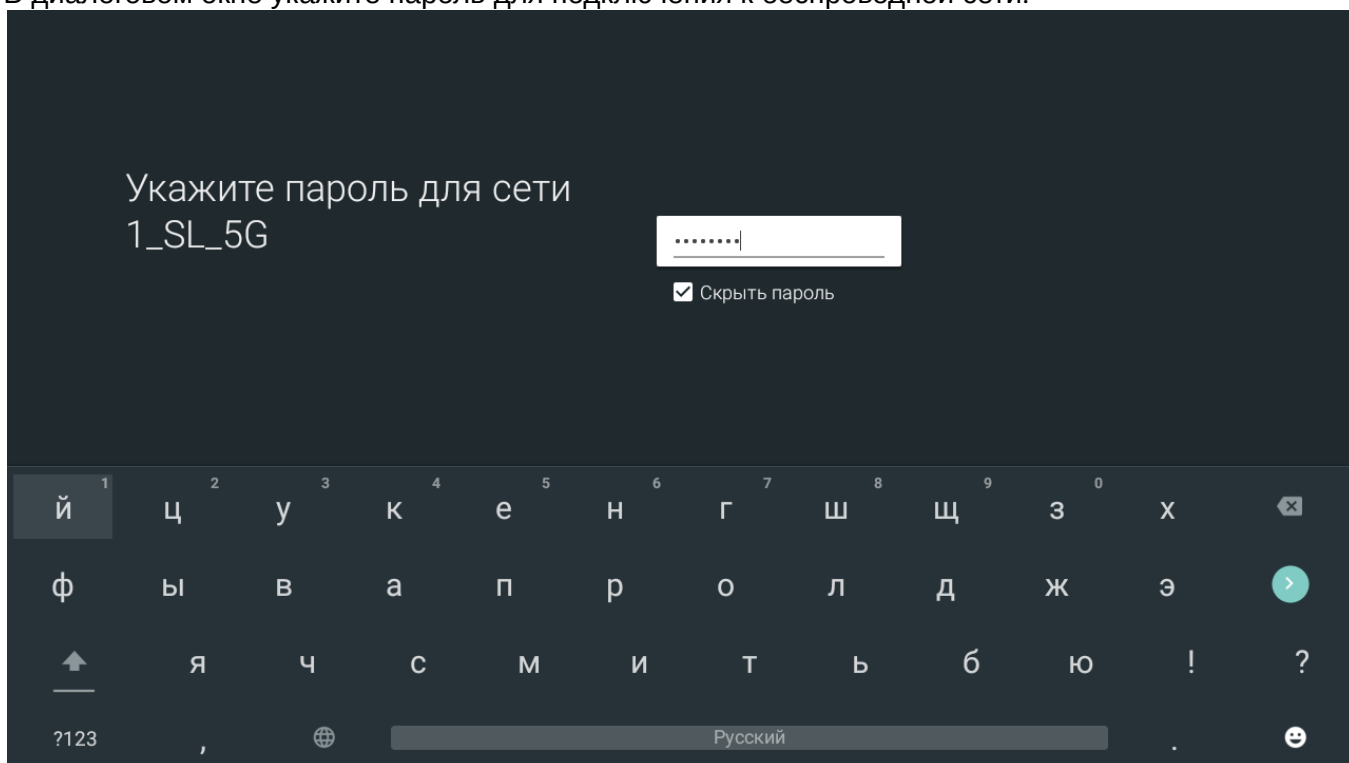

При удачном подключении можно посмотреть следующую информацию:

- Подключение к Интернету (статус подключения);
- IP-адрес;
- MAC-адрес Wi-Fi интерфейса;
- Уровень сигнала;
- Настройки прокси-сервера;
- Настройки IP-адреса.

Также можно удалить сеть (отключиться от сети и удалить из сохраненных), нажав «Удалить эту сеть».

9.1.2 Раздел «Аккаунты и вход»

 **Настройки → Аккаунты и вход**
Доступна возможность использования аккаунта Google. Аккаунт будет использован в сервисах и приложениях Google: Play Market, Youtube и пр.

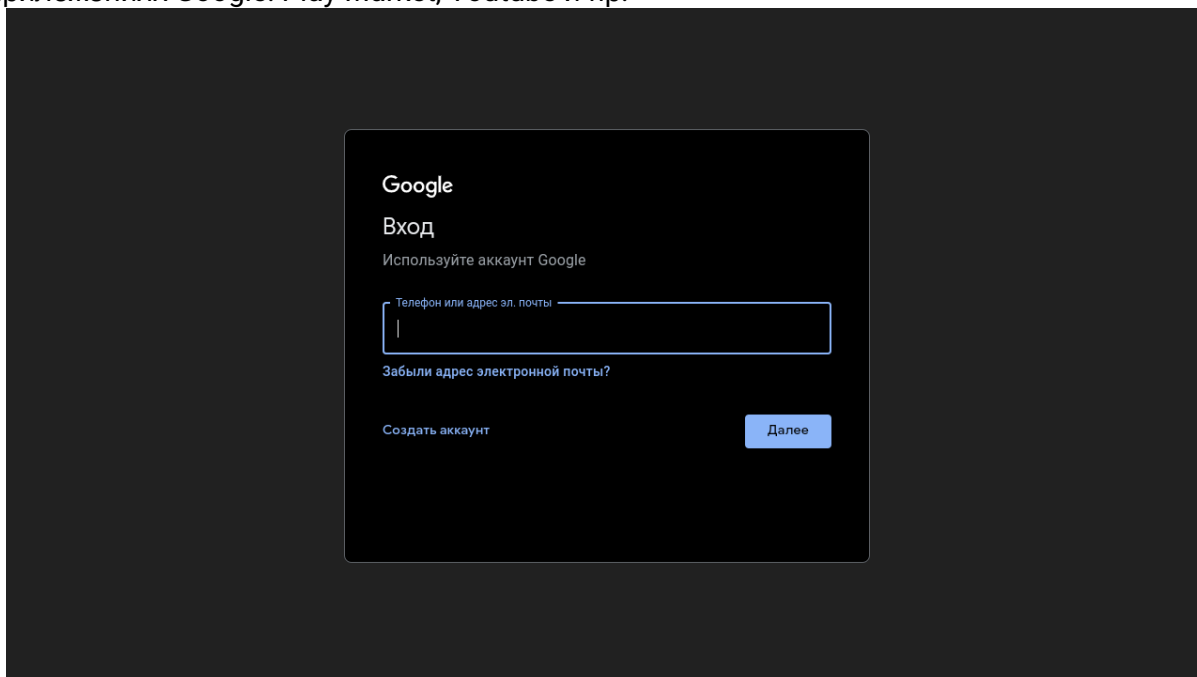

9.1.3 Раздел «Приложения»



Настройки → Приложения

В раздел «Приложения» позволяет управлять системными и скачанными приложениями.

Установленные приложения – это приложения, которые были установлены провайдером через магазин приложений либо приложения, установленные пользователем самостоятельно.

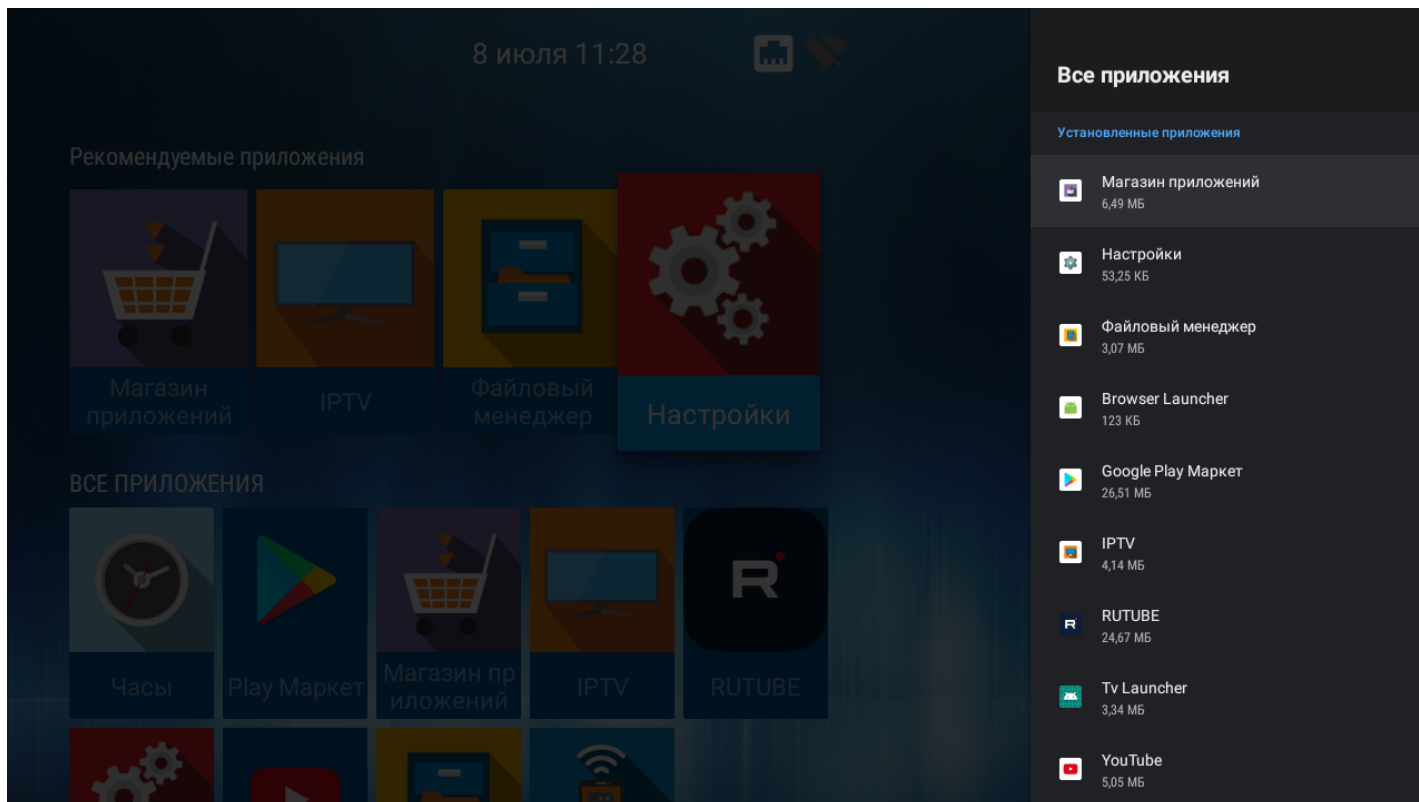

Выберите необходимое приложение с помощью кнопок навигации и нажмите «ОК».

В открывшемся меню будет отображена версия приложения и размер приложения в памяти Смарт ТВ-приставки и доступны следующие действия:

- Открыть – запустить приложение;
- Остановить – остановить работу приложения, закрыть приложение;
- Удалить – удалить приложение;
- Размер в памяти – размер приложения в мегабайтах;
- Удалить данные – сбросить параметры по умолчанию;
- Очистить кеш – очистить область буферной памяти, занимаемую данным приложением;
- Удалить настройки по умолчанию – если будут установлены настройки по умолчанию;
- Уведомления – включить/отключить уведомления от приложения;
- Разрешения – настройка прав доступа приложения к другим областям системы.

9.1.3.1 «Безопасность и ограничения»

Настройки → Приложения → Безопасность и ограничения

Пункт меню позволяет настроить разрешения на установку приложений из неизвестных источников (не из Play Market и Магазина приложений ELTEX).

9.1.4 Раздел «Настройки устройства»



Настройки → Настройки устройства

9.1.4.1 «Об устройстве»



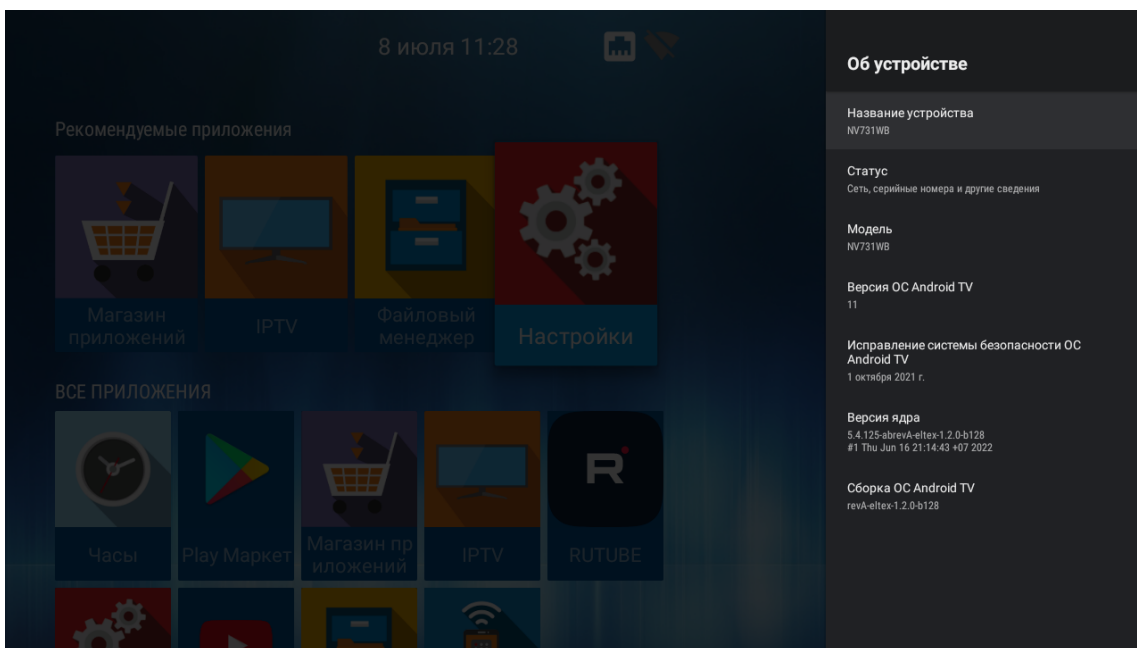

Настройки → Настройки устройства → Об устройстве

Раздел «Об устройстве» носит информационный характер. В данном разделе можно узнать модель устройства, номер прошивки, версию Android.

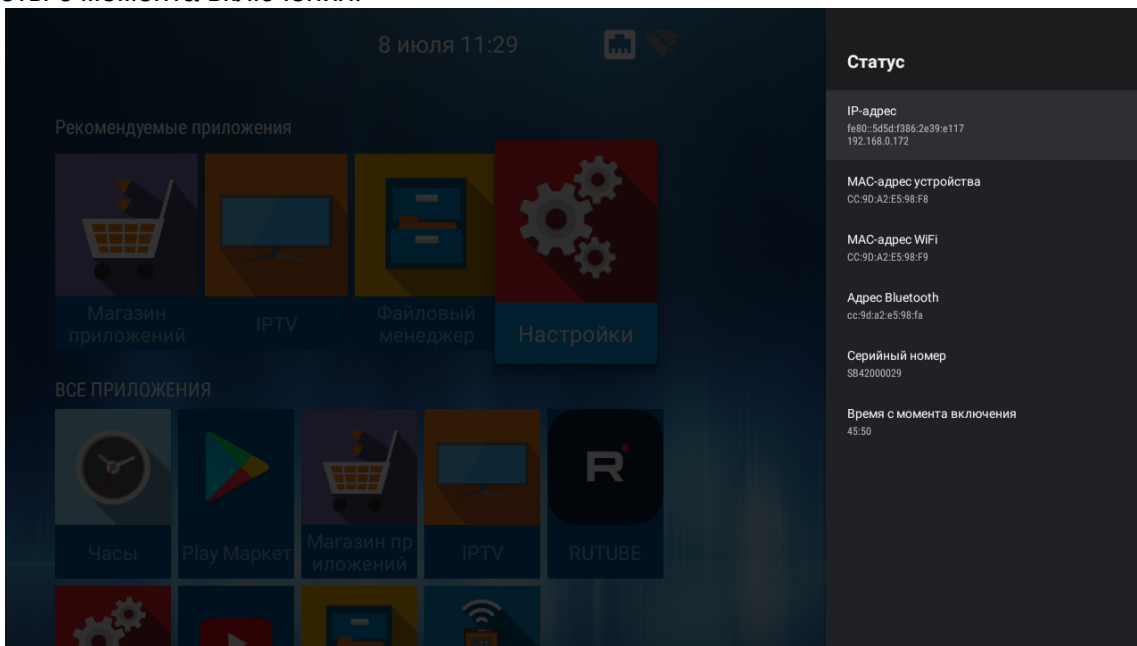

В подменю «Статус» отображается IP-адрес устройства, MAC-адреса интерфейсов, серийный номер и время работы с момента включения.



9.1.4.2  «Дата и время»

Настройки → Настройки устройства → Дата и время

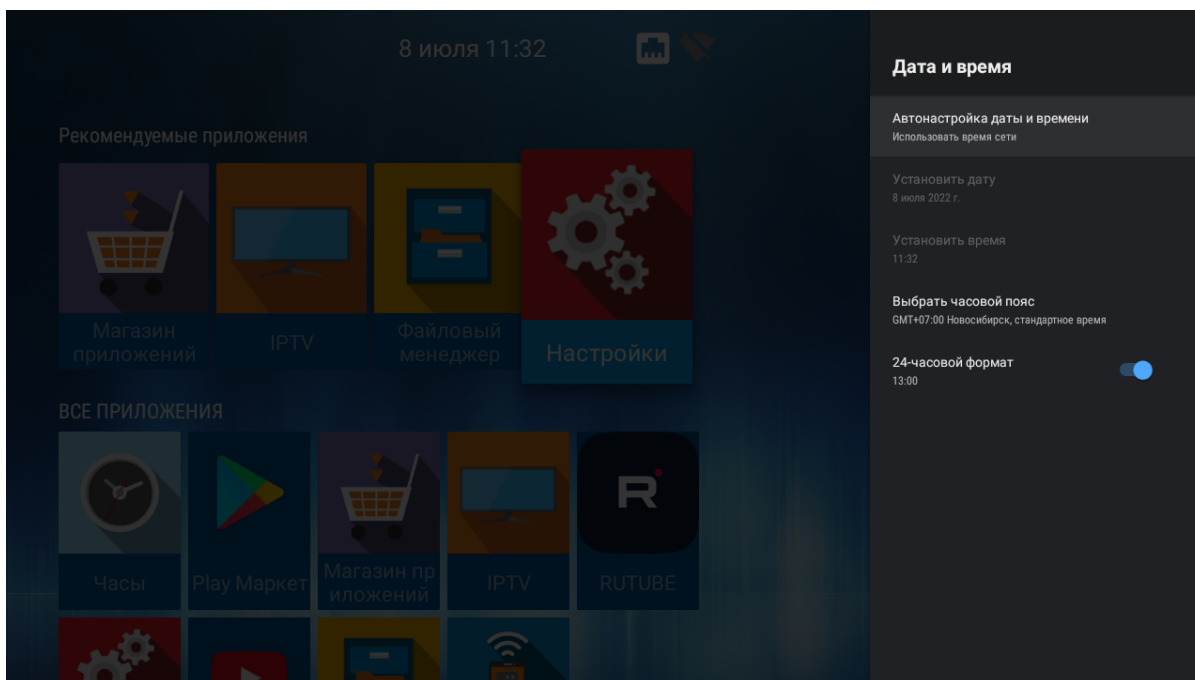

В разделе «Дата и время» выполняется установка часового пояса и формата даты и времени.

9.1.4.3  «Язык»

Настройки → Настройки устройства → Язык

Раздел «Язык» позволяет выбрать язык системы. Доступны русский и английский языки.

9.1.4.4  «Клавиатура»

Настройки → Настройки устройства → Клавиатура

Раздел «Клавиатура» позволяет настроить параметры ввода с виртуальной клавиатуры и произвести настройку языков для подключаемой внешней клавиатуры.

По умолчанию, для виртуальной клавиатуры установлен Android (AOSP).

Для внешней клавиатуры доступна возможность скрытия виртуальной клавиатуры при вводе.

9.1.4.5  «Экран и звук»

Настройки → Настройки устройства → Экран и звук

В разделе «Экран» выполняется настройка размера, разрешения и частоты экрана.

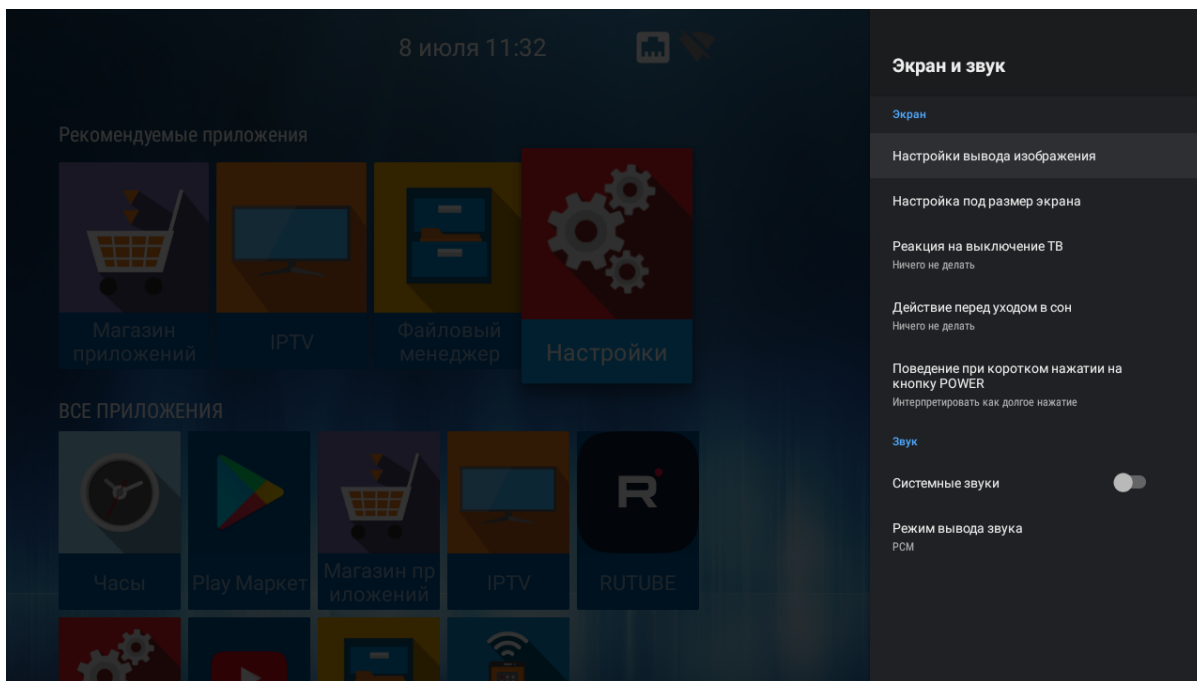

- Настройки вывода изображения – установка разрешения экрана: 1080, 720, auto. При выборе «auto» будет выполнена автоматическая настройка разрешения экрана, исходя из возможных режимов ТВ;
- Настройка под размер экрана – кнопками «Увеличить», «Уменьшить» можно изменить размер экрана.
- Реакция на выключение ТВ – поведение приставки при отключении телевизора. Доступные варианты:
 - Ничего не делать (по умолчанию) – приставка сохранит своё состояние;
 - Переход в launcher – приставка перейдёт в launcher;
 - Уход в сон – приставка перейдёт в режим сна.

 При режимах «Переход в launcher» и «Уход в сон», реакция происходит по истечении 30 сек. после отключения ТВ.

 **Важно!** Не рекомендуется использовать данную опцию при использовании AV-кабеля вместо HDMI.

- Действие перед уходом в сон – поведение приставки при уходе в сон. Доступные варианты:
 - Ничего не делать (по умолчанию) – после выхода из режима сна на экране будет отображено состояние приставки, которое было перед уходом в режим сна;
 - Переход в launcher – после выхода из режима сна на экране будет отображен launcher.
- Поведение при коротком нажатии на кнопку «POWER» – реакция приставки на нажатие кнопки «POWER» на пульте ДУ. Доступные варианты:
 - Ничего не делать – приставка никак не будет реагировать на короткое нажатие кнопки «POWER»;
 - Уход в сон – приставка сразу перейдёт в режим сна;
 - Интерпретировать как долгое нажатие – после нажатия на экране появится меню с выбором действий.
- Плотность изображения – значение DPI для NV-731. По умолчанию dpi = 240. Доступный диапазон от 72 до 320.

В разделе «Звук» можно включить/отключить системные звуки и выбрать режим вывода звука.

Доступные варианты вывода звука:

- PCM;
- HDMI RAW;
- AUTO.

9.1.4.6 «HDMI CEC»

Настройки → Настройки устройства → HDMI CEC

В разделе «HDMI-CEC» можно включить данную функцию, если она поддерживается на телевизоре.

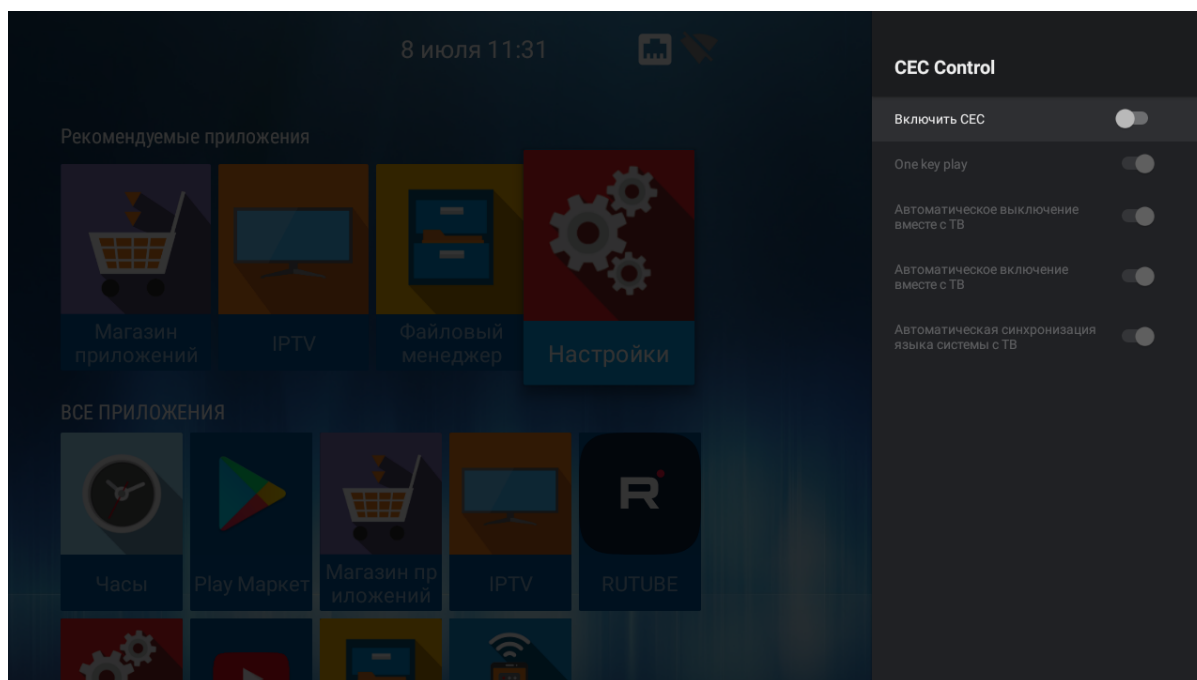

- HDMI CEC – активирует функцию HDMI-CEC и все опции ниже:
 - One touch play – автоматическое определение телевизора при включенной приставке. Если телевизор находится в режиме ожидания, он будет включаться автоматически;
 - Автоматическое вкл/выкл вместе с ТВ – приставка автоматически включается/выключается вместе с ТВ. Или ТВ автоматически включается/выключается вместе с приставкой;
 - Автоматическая синхронизация языка системы с ТВ – на приставке выставляется тот же язык интерфейса, что и на ТВ.

9.1.4.7  «Настройки воспроизведения»

Настройки → Настройки устройства → Настройки воспроизведения

В разделе «Настройки воспроизведения» можно выставить параметры для плеера.

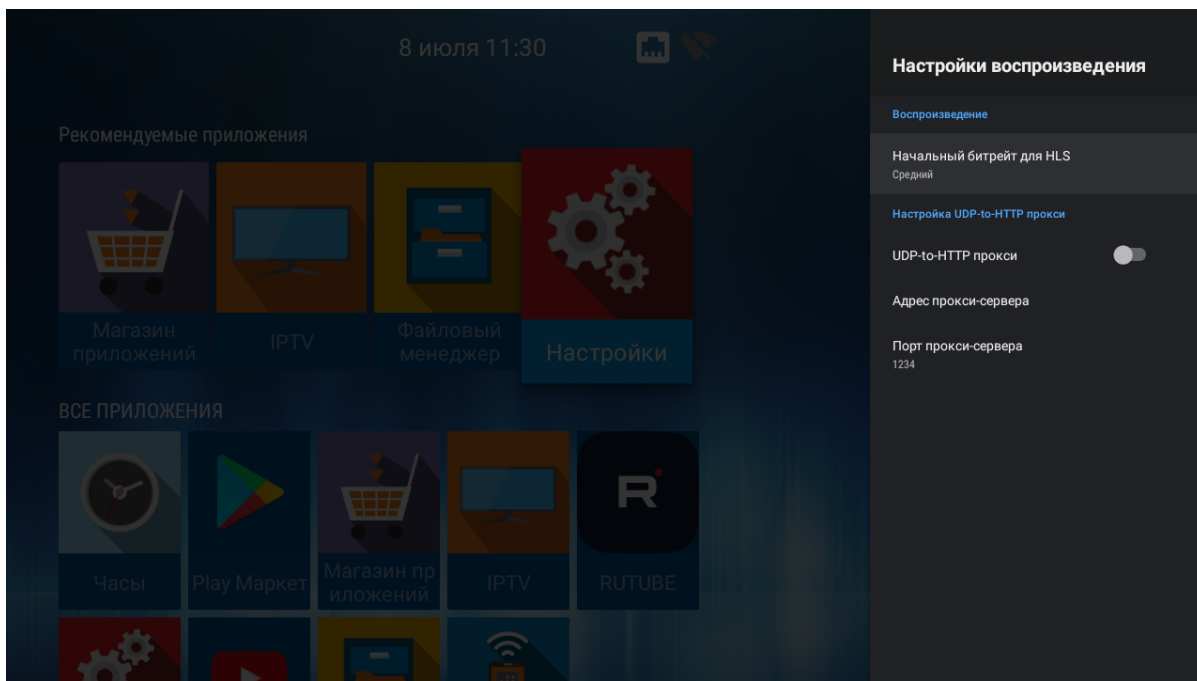

Доступны следующие настройки:

- Начальный битрейт для HLS – выбор начального битрейта при воспроизведении HLS;
- Настройки UDP-to-HTTP прокси – включение и настройка UDPXY-сервера.

9.1.4.8  «Хранилище»

Настройки → Настройки устройства → Хранилище

В пункте меню «Хранилище» доступна информация о состоянии общего раздела внутренней памяти и внешних накопителей.

Для внешних накопителей доступна возможность форматирования под дополнительную память устройства с последующей возможностью установки приложений на внешние накопители.

9.1.4.9  «Заставка»

Настройки → Настройки устройства → Заставка

Позволяет активировать режим работы заставки на экране, выбрать период неактивности, после которого заставка будет запускаться.

9.1.4.10



«Сброс настроек»

Настройки → Настройки устройства → Сброс настроек

В данном разделе доступна функция сброса на заводские настройки, т.е. удаление всех пользовательских настроек и самостоятельно установленных приложений. Выполняется возврат к заводским настройкам устройства.

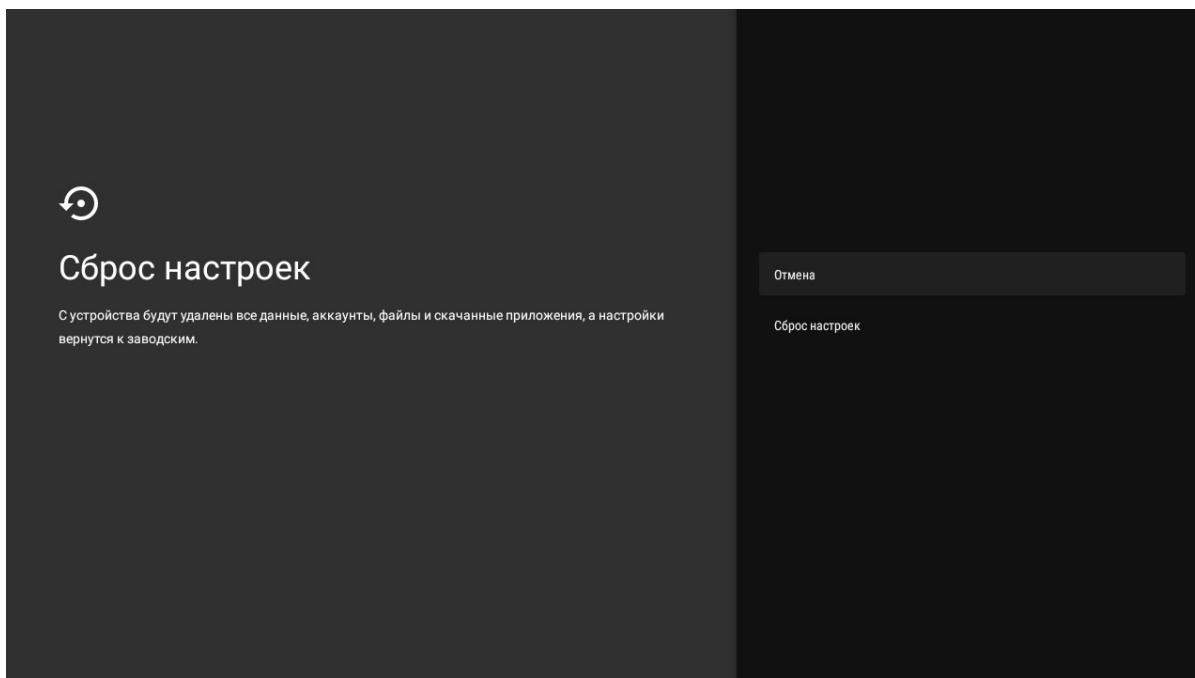

9.1.5 Раздел «Добавить устройство»

 Поддерживается только в NV-731-WB.



Настройки → Пульты и аксессуары

В разделе **«Добавить устройство»** можно подключить Bluetooth-пульт и другие аксессуары (Bluetooth-мышь/клавиатуру/колонку). При переходе в данный пункт меню настроек сразу запустится режим сканирования.

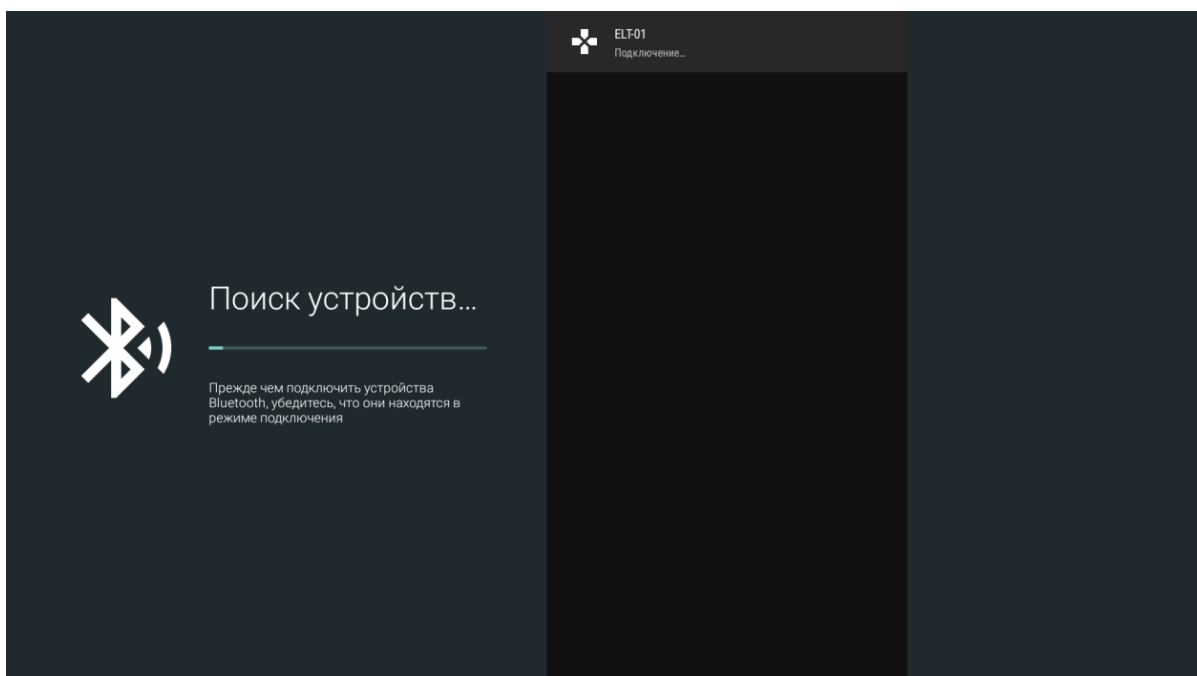
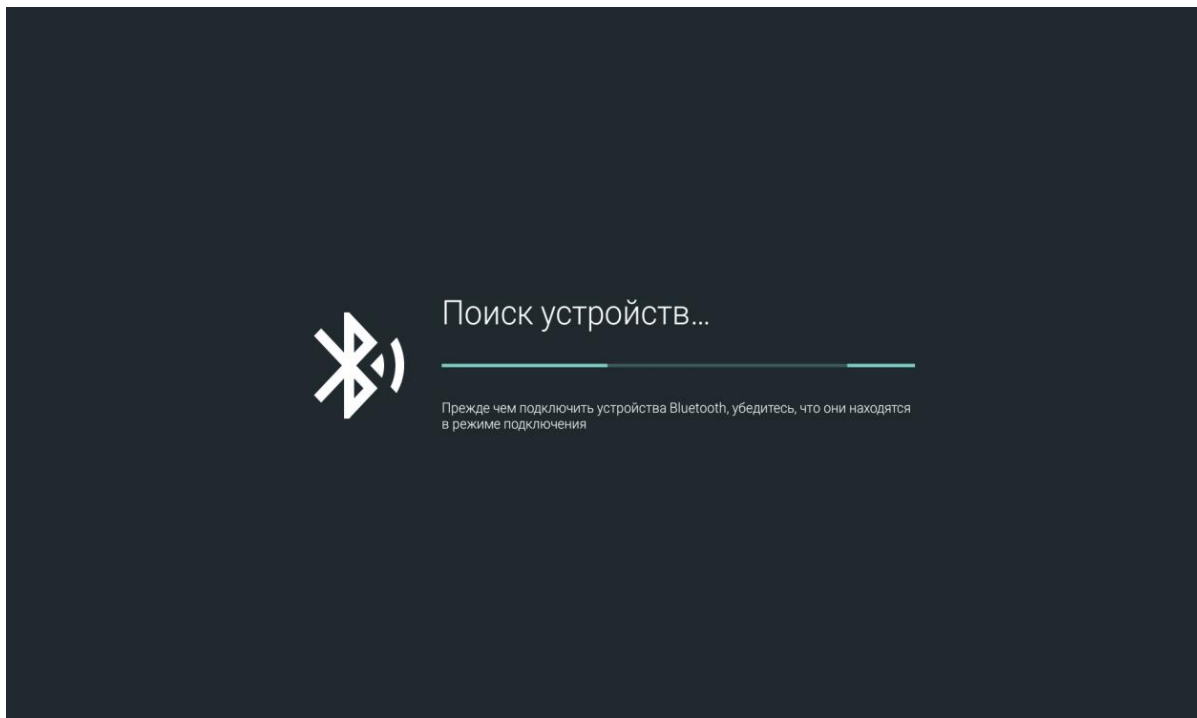

Если устройство активно, оно отобразится в списке доступных. Для подключения необходимо выбрать устройство из списка и нажать **«ОК»**.

Для подключения Bluetooth-пульта к приставке:

1. Перейдите в раздел **«Настройки»** → **«Добавить устройство»**.
2. Зажмите одновременно кнопки **«-»** и **«+»** для активации Bluetooth на пульте.
3. Световой индикатор моргнет один раз и через 3 секунды начнет мигать — кнопки можно отпустить.
4. Если приставка обнаружит пульт, на экране появится имя пульта — ELT-01.
5. После обнаружения пульта выберите ELT-01 и нажмите **«ОК»** для подключения пульта.
6. Пульт будет считаться подключенным, если под названием ELT-01 отобразится статус **«Подключено»**.
7. В launcher появится индикатор, указывающий, что Bluetooth-устройство подключено.

 После подключения Bluetooth-пульта (поставляется опционально) станут доступны управление в режиме air-mouse и функция голосового поиска.

10 Обновление ПО Смарт ТВ-приставки

10.1 Общая информация

Смена ПО приставки возможна следующими способами:

- Обновление через **«Магазин приложений»**;
- Обновление с USB-накопителя;
- Процедура восстановления заводских настроек;
- Обновление через ACS/ACS-BOX.

Кроме обновления прошивки с внешнего носителя имеется возможность восстановления прошивки, что может понадобиться при желании пользователя выполнить обновление с удалением всех пользовательских данных или восстановить работоспособность приставки в случае порчи рабочей прошивки (например, в результате выключения питания приставки во время обновления, отсоединения носителя во время обновления и другое).

Для обеспечения возможности смены прошивки при отсутствии сети Интернет или отсутствии у провайдера сервера обновления предусмотрена возможность обновления прошивки с локального накопителя. В качестве локального накопителя может выступать любой накопитель с USB-портом.

10.2 Обновление через «Магазин приложений»

В **«Магазине приложений»** выберите вкладку **«Прошивка»**.

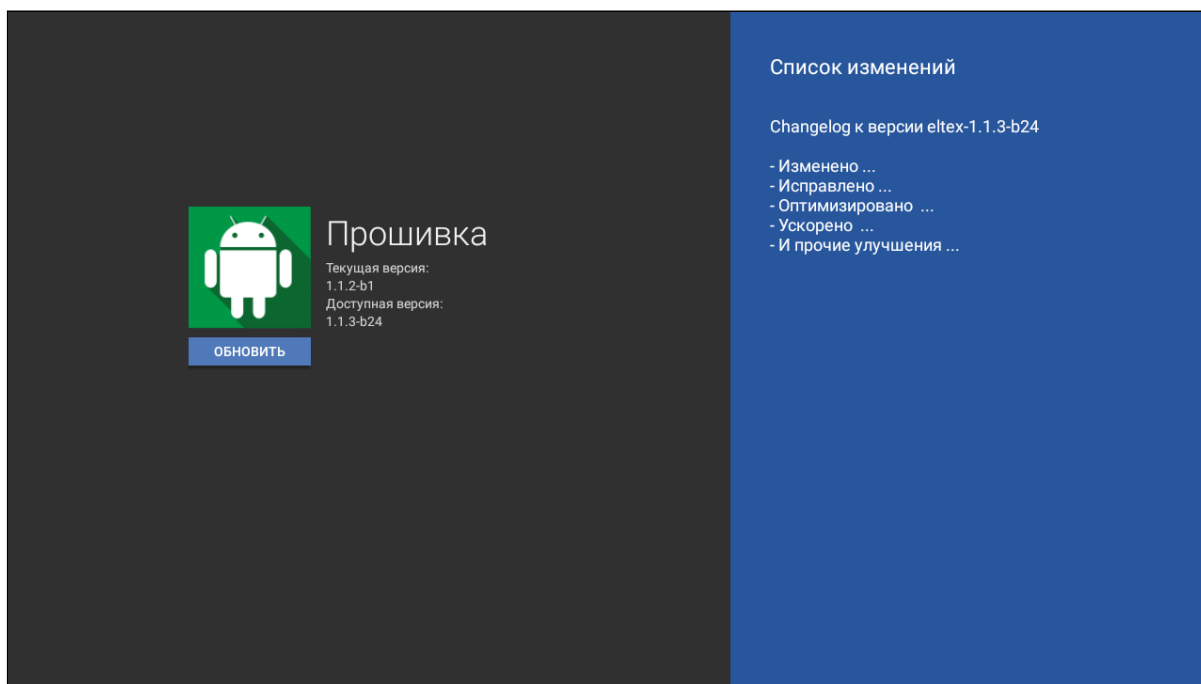

После перехода на вкладке будет указана текущая версия и, если присутствует новая версия, будет доступна кнопка **«ОБНОВИТЬ»**.

В случае отсутствия прошивки в магазине приложений вы увидите соответствующую надпись.

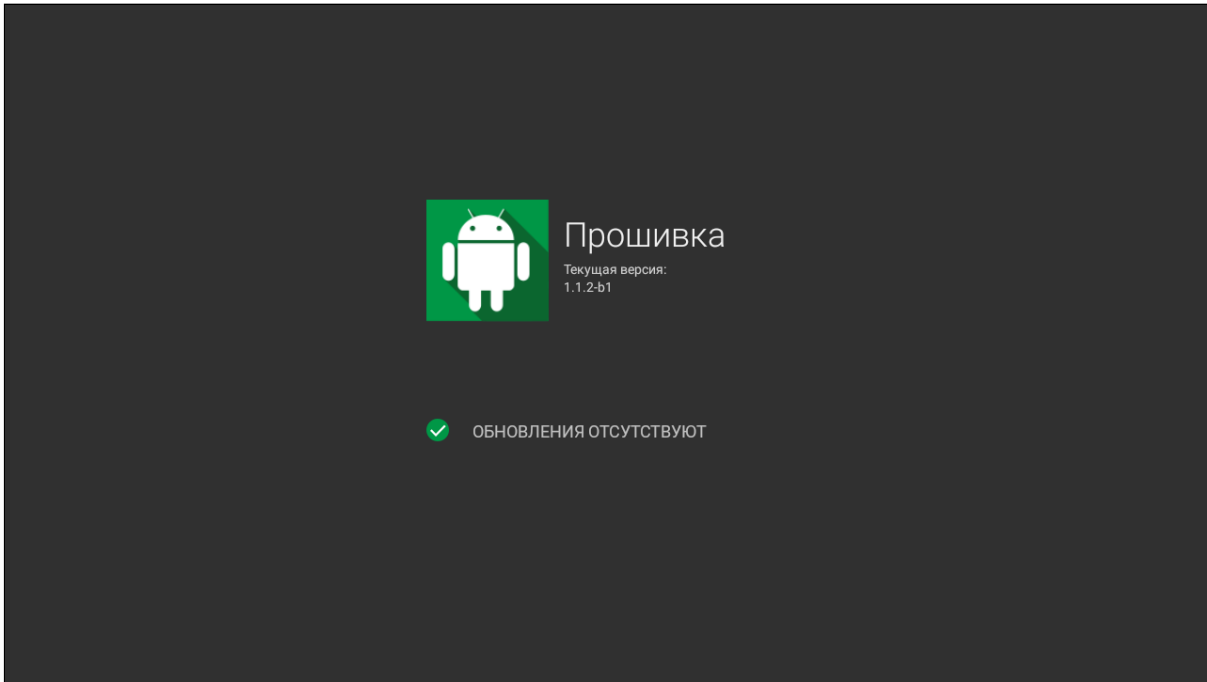

Также на экране может появиться уведомление о доступном обновлении.

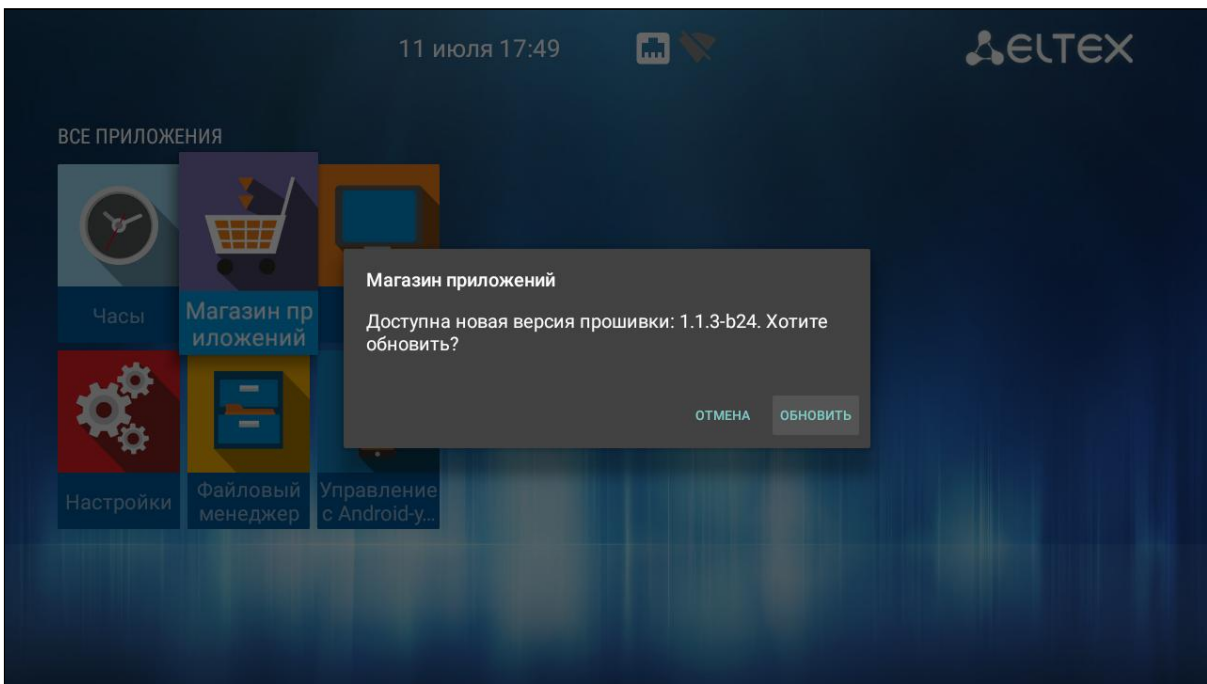

После того, как будет нажата кнопка «**Обновить**», запустится процесс обновления, управление при этом заблокируется, чтобы избежать возможных сбоев при обновлении.

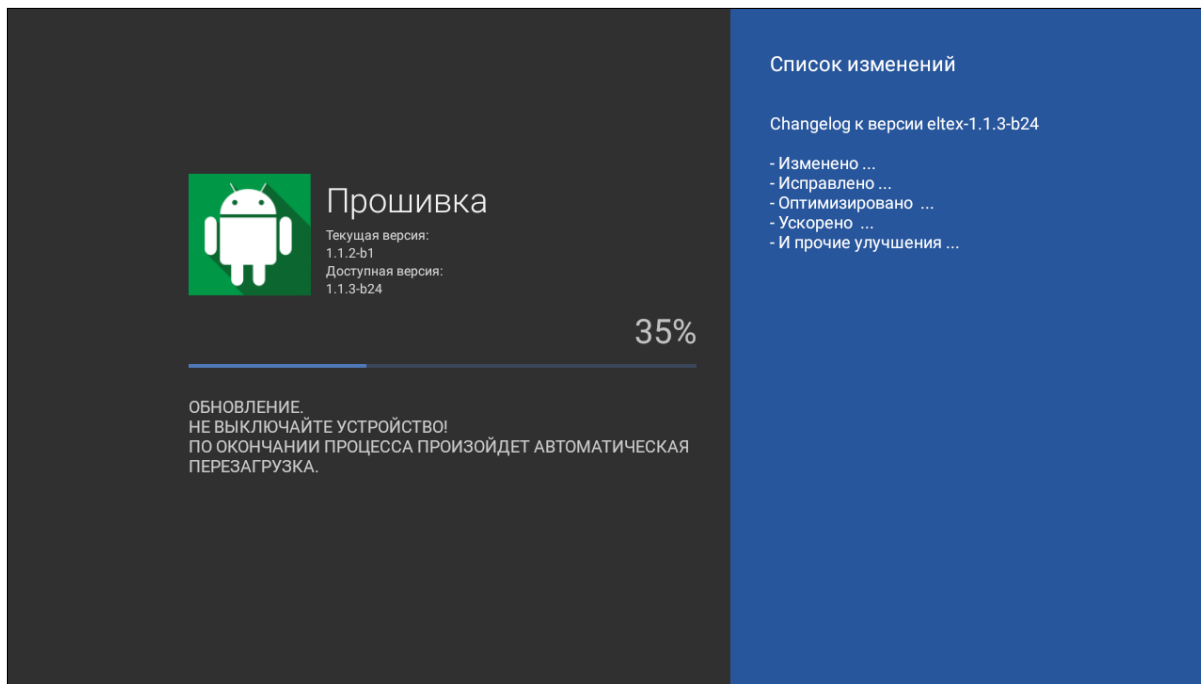

10.3 Обновление с USB-накопителя

Обязательным условием при обновлении ПО с USB-накопителя является наличие установленных приложений **«Файловый менеджер»** и **«Магазин приложений»** — данные приложения входят в состав всех прошивок по умолчанию.

Порядок обновления с USB-накопителя:

1. Скопируйте файл прошивки в корневой или любой другой каталог USB-накопителя;
2. Подключите USB-накопитель к USB-порту приставки;
3. Запустите приложение **«Файловый менеджер»**;
4. Выберите **«USB-накопитель»**, нажмите **«ОК»**. Укажите файл прошивки и нажмите кнопку **«ОК»** на пульте ДУ:

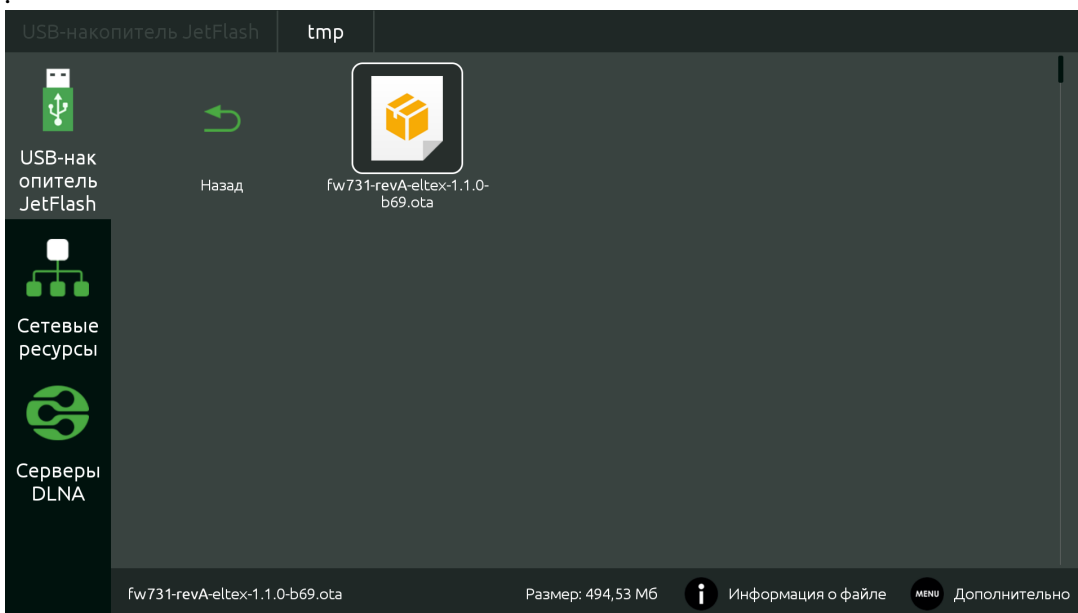

5. Подтвердите начало процесса обновления:

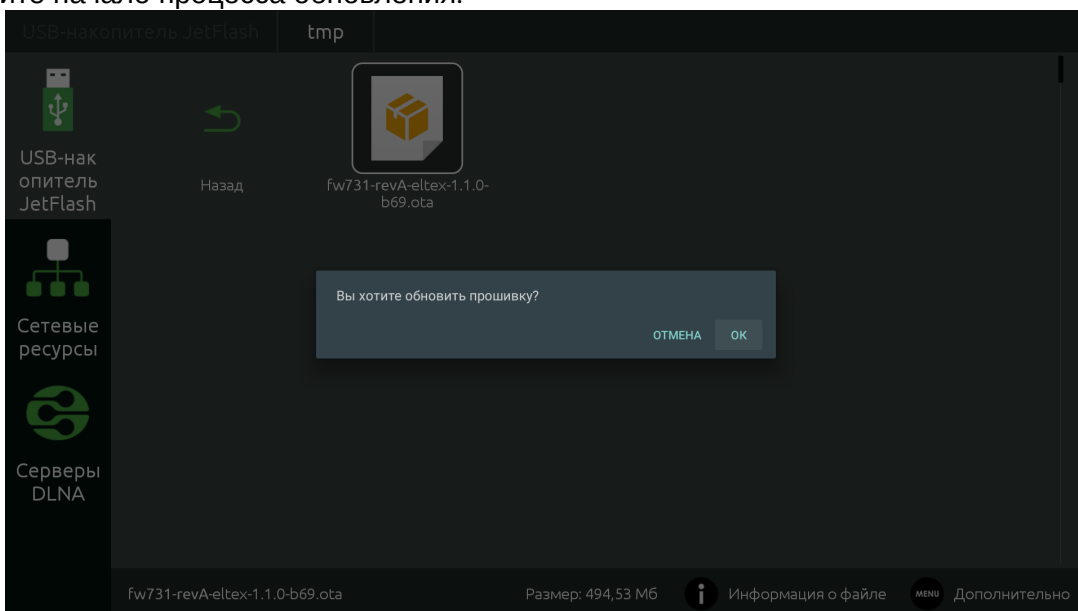

Запустится диалог с прогрессом обновления.

По окончании процесса обновления приставка будет автоматически перезагружена.

⚠ Все пользовательские данные и приложения при данном способе обновления сохраняются.

10.4 Процедура восстановления заводских настроек

⚠ Для восстановления заводских настроек через recovery USB-накопитель должен иметь файловую систему FAT32.

Порядок обновление через recovery:

1. Скопируйте файл прошивки в корневой каталог USB-накопителя;
2. Подключите USB-накопитель к USB-порту устройства. Приставка должна быть выключена;
3. Нажмите и удерживайте функциональную кнопку «F», расположенную на нижней панели устройства;
4. Подайте питание на приставку, удерживая при этом кнопку «F»;
5. Отпустите кнопку «F» можно после появления на экране сообщения о входе в аварийный режим ПО:



6. Далее на экране появится меню загрузчика (recovery):

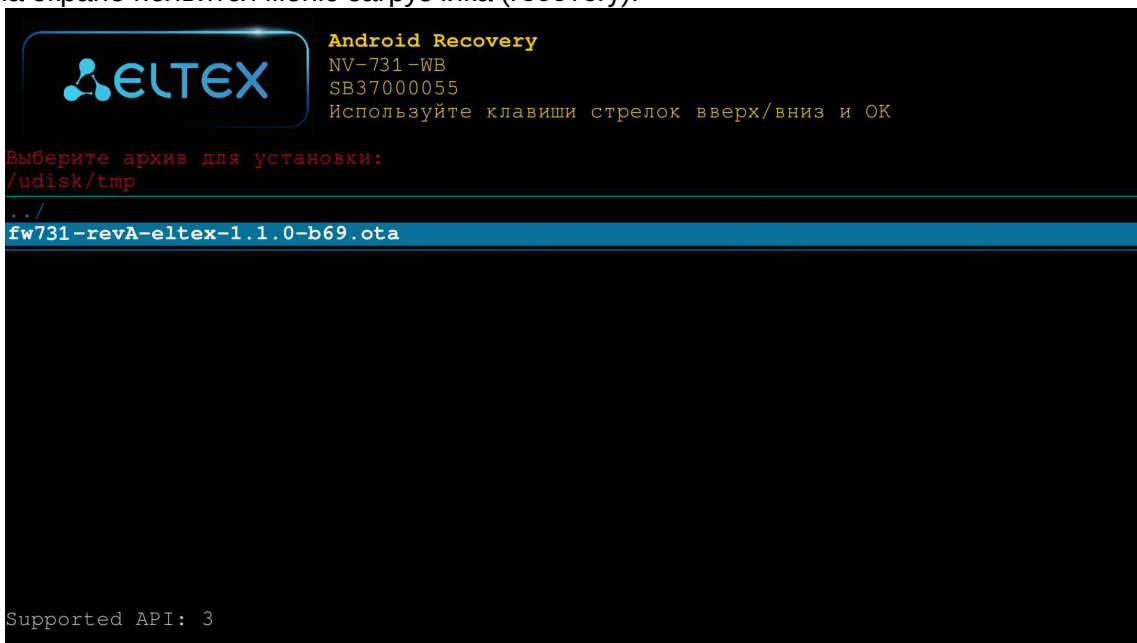

7. Необходимо выбрать «Восстановление из OTA-zip» → «Обновить с USB-disk» → выбрать файл ota-образа прошивки:

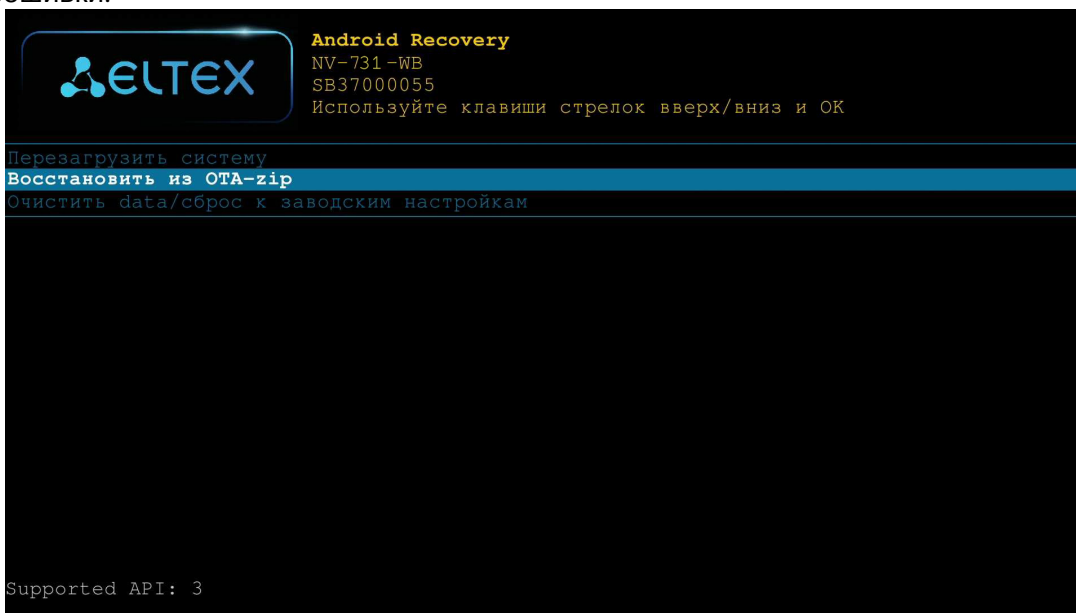

После чего начнется процесс обновления.

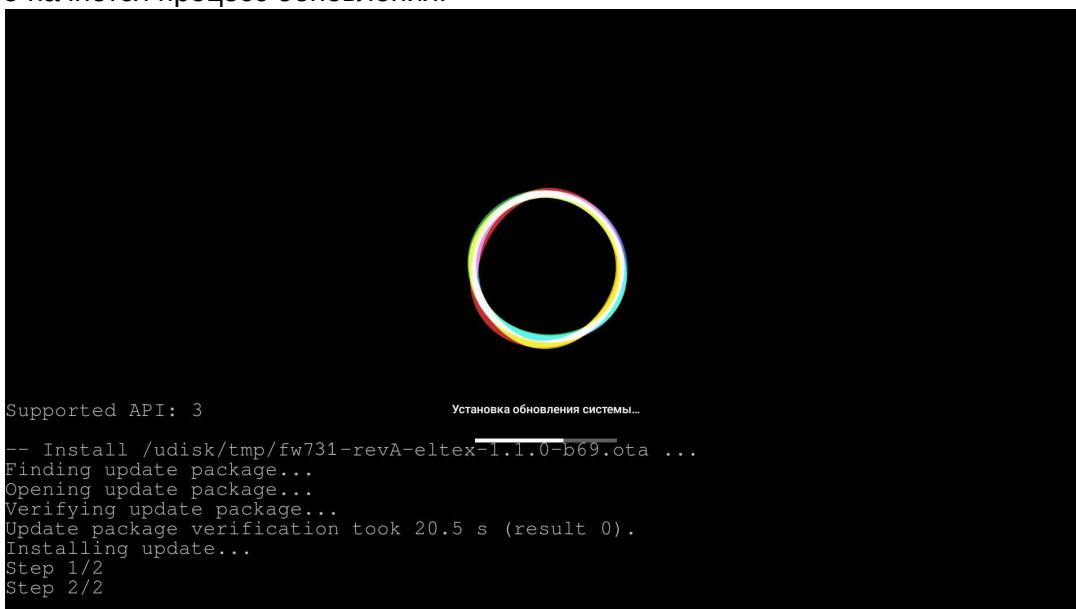

8. По окончании процесса обновления перезагрузите приставку.

10.5 Обновление и настройка через ACS

По умолчанию Смарт ТВ-приставка настроена на взаимодействие с сервером ACS с адресом хоста `acs-eltex.local`.

Получить более подробную информацию о том, как настроить и подключить приставку к серверу ACS, можно в разделе «УСТРОЙСТВА КЛАССА STB» документа «ELTEX.ACS-BOX. Руководство по эксплуатации», размещенного на сайте eltex-co.ru в разделе «Продукты / Системы управления / Eltex.ACS / Документы и файлы».

Информация по загрузке, установке и настройке сервера ACS изложена в документе «ELTEX.ACS-BOX. Руководство по эксплуатации», подробнее на сайте eltex-co.ru в разделе «Продукты / Системы управления / Eltex.ACS».

11 Приложение А. Инструкция по программированию универсального пульта ДУ

Для управления телевизором с помощью универсального пульта нужно назначить функции кнопок пульта телевизора кнопкам универсального пульта, находящимся в блоке TV CONTROL. Для управления телевизором используются только кнопки блока TV CONTROL: TV IN, V-, V+ – рисунок 18.



Рисунок 18 – Универсальный пульт дистанционного управления

Чтобы запрограммировать кнопки универсального пульта, выполните следующие действия:

1. Нажмите и удерживайте кнопку «SET» в течение 3 секунд. Красный светодиод пульта дистанционного управления начнет гореть ярче – это значит, что переход в режим программирования кнопок выполнен.
2. Нажмите кнопку, которую необходимо запрограммировать. Красный световой индикатор при этом начнет мигать.
3. Направьте инфракрасный передатчик программируемого пульта на пульт управления телевизором (держите пульты на расстоянии 3-5 см) и нажмите кнопку на пульте телевизора, функции которой нужно передать.
4. После успешного программирования кнопок пульта, светодиод промигает три раза, после чего начнет непрерывно светиться. Теперь вы можете выбрать другие кнопки для программирования.
5. После программирования кнопок пульта, нажмите кнопку «SET», чтобы выйти из режима программирования кнопок. Красный светодиод погаснет.

12 Приложение Б. Инструкция по программированию кнопки ON/OFF TV для Bluetooth-пульты

ⓘ Поддерживается только в NV-731-WB.

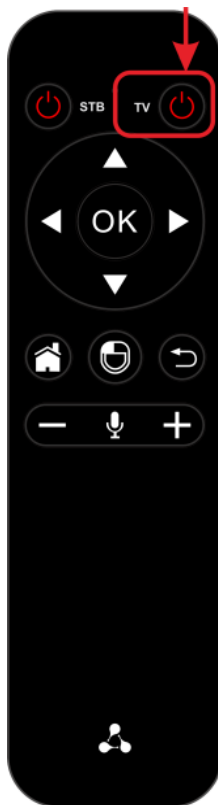

Для того чтобы использовать кнопку On/Off TV для включения/выключения вашего телевизора, необходимо ее запрограммировать. Для этого:

1. Зажмите и удерживайте кнопку On/Off TV ^{TV}  около 3 секунд. Когда индикатор пульта загорится красным, кнопку можно отпустить.
2. Нажмите еще один раз на кнопку TV. Индикатор начнет мерцать — кнопка пульта готова к получению новой функции.
3. Направьте пульт приставки и пульт телевизора друг на друга (держите пульты на расстоянии 3-5 см).
4. Зажмите кнопку включения/выключения на пульте телевизора.

При успешном обучении красный индикатор моргнет 3 раза. После этого он будет гореть постоянно.

Если обучение не прошло, индикатор будет быстро мерцать и через 10 секунд начнет гореть постоянно. В этом случае необходимо повторить шаги 2-4.

После успешного обучения необходимо нажать любую кнопку, кроме On/Off TV, для выхода из режима обучения.



ТОВАРНЫЕ ЗНАКИ

Термины HDMI, HDMI High-Definition Multimedia Interface и Логотип HDMI являются товарными знаками или зарегистрированными товарными знаками HDMI Licensing Administrator, Inc. в Соединенных Штатах и других странах.

ТЕХНИЧЕСКАЯ ПОДДЕРЖКА

Для получения технической консультации по вопросам эксплуатации оборудования ООО «Предприятие «ЭЛТЕКС» Вы можете обратиться в Сервисный центр компании:

Форма обратной связи на сайте: <https://eltex-co.ru/support/>

Servicedesk: <https://servicedesk.eltex-co.ru>

На официальном сайте компании Вы можете найти техническую документацию и программное обеспечение для продукции ООО «Предприятие «ЭЛТЕКС», обратиться к базе знаний, оставить интерактивную заявку или проконсультироваться у инженеров Сервисного центра на техническом форуме:

Официальный сайт компании: <https://eltex-co.ru/>

Технический форум: <https://eltex-co.ru/forum>

База знаний: <https://docs.eltex-co.ru/display/EKB/Eltex+Knowledge+Base>

Центр загрузок: <https://eltex-co.ru/support/downloads>